

#### Funktion:

Oventrop Thermostatventile in Verbindung mit den Oventrop Thermostaten sind ohne Hilfsenergie arbeitende Proportionalregler. Sie regeln die Raumtemperatur durch Veränderung des Heizwasserdurchflusses.

Oventrop Thermostatventile entsprechen den Anforderungen der **EnEV** und ermöglichen die Auslegung von Heizkörper-Thermostatventilen mit 1 bzw. 2 Kelvin-Regelproportionalbereich.

#### Technische Daten:

- Nenndurchfluss: (siehe Diagramme)
- größter Heizmittelstrom: (siehe Diagramme)
- max. Differenzdruck gegen den das Ventil schließt:  
1 bar: „A“, „AV 9“, „CV 9“, „ADV 9“, „RF“, „RFV 9“  
3 bar: „AF“
- Ventilgehäusewerkstoff: Rotguss, Messing, vernickelt
- Differenzdruckeinfluss: 0,1 K-0,7 K/0,5 bar
- Medium: Wasser oder Ethylen-/Propylenglykol-Wassergemische gemäß VDI 2035/ÖNORM 5195 (max. 50 % Glykolanteil, pH-Wert 6,5-10).  
Nicht geeignet für Dampf, ölhaltige und aggressive Medien.

**KEYMARK**-geprüft und zertifiziert sind Oventrop Thermostatventile „A“, „AV 9“, „RF“, „AV 6“, „AF“ (Eck- und Durchgangsventile DN 10-DN 20) und „AZ H“ (Durchgangsventile DN 20 + DN 25) mit den Thermostaten „Uni XH“, „Uni LH“, „Uni SH“, „vindo TH“, „pinox H“, „Uni LGH“, „Uni L“ und „Uni LH“ mit Fernfühler sowie Thermostatventil „VN“ mit dem Thermostat „Uni LD“ (Reg.-Nr. 011-6T0002).

Weitere Einzelheiten siehe Gebrauchs- und Einbauanleitung.

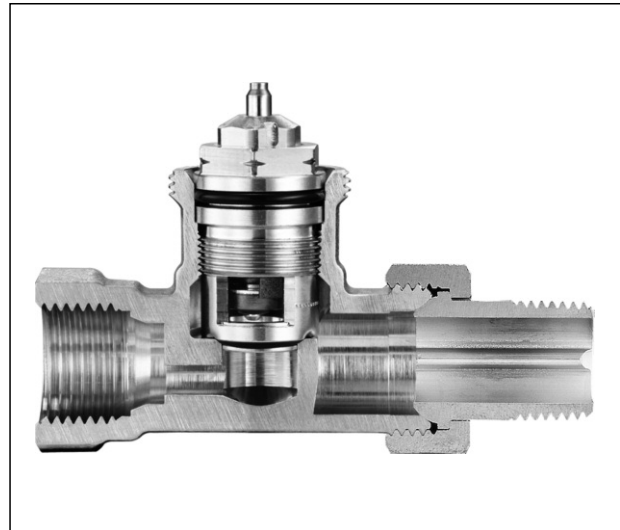

Durchgangsventil „AV 9“



„Bypass-Combi Uno“



Tauchrohrventil mit senkrechter/waagerechter Lanze

**Ausschreibungstext**

**Oventrop Thermostatventil „AV 9“**

Mit von außen ablesbarer, stufenloser Voreinstellung zur Anpassung der Volumenströme an den geforderten Wärmebedarf.

Betriebstemperatur  $t_s$ : 2 °C bis 120 °C (kurzzeitig bis 130 °C),  
max. Betriebsdruck  $p_s$ : 10 bar

Empfohlener regelungstechnischer Differenzdruckbereich: 30 bis 200 mbar.  
max. Differenzdruck: 1 bar

Gehäuse vernickelt, Spindel aus nichtrostendem Stahl mit doppelter Spindelabdichtung  
Gewindeanschluss M 30 x 1,5

Anschluss für Gewinderohr, Kupfer- oder „Copipe“ Mehrschicht-Verbundrohr.  
Kompletter Ventileinsatz mit Spezialwerkzeug „Demo-Bloc“ während des Betriebes auswechselbar.

**Oventrop Thermostatventil „CV 9“  
verchromt**

Mit von außen ablesbarer, stufenloser Voreinstellung zur Anpassung der Volumenströme an den geforderten Wärmebedarf.

Betriebstemperatur  $t_s$ : 2 °C bis 120 °C (kurzzeitig bis 130 °C),  
max. Betriebsdruck  $p_s$ : 10 bar

Empfohlener regelungstechnischer Differenzdruckbereich: 30 bis 200 mbar.  
max. Differenzdruck: 1 bar

Gehäuse verchromt, Spindel aus nichtrostendem Stahl mit doppelter Spindelabdichtung  
Gewindeanschluss M 30 x 1,5

Anschluss für Gewinderohr, Kupfer- oder „Copipe“ Mehrschicht-Verbundrohr.  
Kompletter Ventileinsatz mit Spezialwerkzeug „Demo-Bloc“ während des Betriebes auswechselbar.

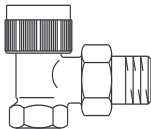
	<b>Eckventil</b>	
	DN 10 EV	1183703
	DN 15 EV	1183704
	DN 20 EV	1183706
	DN 25 EV	1183708

	<b>Durchgangsventil</b>	
	DN 10 DV	1183803
	DN 15 DV	1183804
	DN 20 DV	1183806
	DN 25 DV	1183808

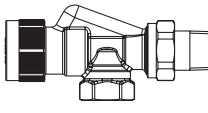
	<b>Vorlauf-Axialventil</b>	
	speziell für Flachheizkörper	
	DN 10 AX	1183903
	DN 15 AX	1183904
	DN 20 AX	1183906

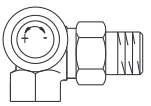
	<b>Winkel-Eckventil</b>	
	DN 10 WE li.	1183470
	DN 10 WE re.	1183471
	DN 15 WE li.	1183472
	DN 15 WE re.	1183473

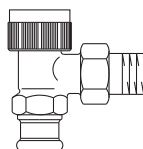
	<b>Eckventil mit Pressanschluss</b>	
	Zum direkten Anschluss von Kupferrohr nach DIN EN 1057/DVGW GW 392, Edelstahlrohr nach DIN EN 10088/DVGW GW 541 und dünnwandiges C-Stahlrohr nach DIN EN 10305-3. Die Pressanschlüsse sind unverpresst undicht. Zum Verpressen ausschließlich Pressbacken mit den Originalkonturen SANHA (SA), Geberit-Mapress (MM) oder Viega (V) in der passenden Größe verwenden. Die Verarbeitung muss gemäß der Einbauanleitung erfolgen.	
	DN 15 Ø 15 mm EV	1183775

	<b>Durchgangsventil mit Pressanschluss</b>	
	DN 15 Ø 15 mm DV	1183875

	<b>Eckventil</b>	
	DN 15 EV	1162054

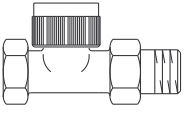
	<b>Durchgangsventil</b>	
	DN 15 DV	1162154

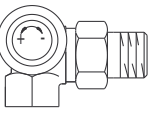
	<b>Winkel-Eckventil</b>	
	DN 15 WE li.	1162472
	DN 15 WE re.	1162473

<b>Voreinstellschlüssel</b>		
für alle Ventile „AV 9“, „ADV 9“, „RFV 9“ und „CV 9“		1183962

**Oventrop Thermostatventil „AV 9“**

mit Rohranschluss-Gewinde G ¾ AG und Heizkörperverschraubung R ½ AG

	<b>Eckventil</b>	
	DN 15 EV	1183747

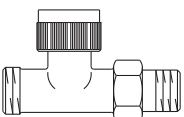
	<b>Durchgangsventil</b>	
	DN 15 DV	1183847

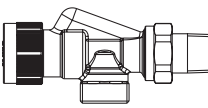
	<b>Vorlauf-Axialventil</b>	
	DN 15 AX	1183942

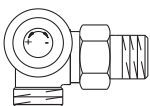
	<b>Winkel-Eckventil</b>	
	DN 15 WE li.	1183446
	DN 15 WE re.	1183447

<b>Voreinstellschlüssel</b>		
für alle Ventile „AV 9“, „ADV 9“, „RFV 9“ und „CV 9“		1183962

**Oventrop Thermostatventil „A“**

( $k_v$ - und  $k_{vs}$ -Werte wie alte Ventile „AZ“)

Betriebstemperatur  $t_s$ : 2 °C bis 120 °C (kurzzeitig bis 130 °C), max. Betriebsdruck  $p_s$ : 10 bar

Empfohlener regelungstechnischer Differenzdruckbereich: 30 bis 200 mbar.

max. Differenzdruck: 1 bar

Gehäuse vernickelt, Spindel aus nichtrostendem Stahl mit doppelter Spindelabdichtung

Gewindeanschluss M 30 x 1,5

Anschluss für Gewinderohr, Kupfer- oder „Copipe“ Mehrschicht-Verbundrohr.

Kompletter Ventileinsatz mit Spezialwerkzeug „Demo-Bloc“ während des Betriebes auswechselbar.

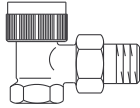

**Eckventil**

DN 10 EV ( $k_v$ 0,95)	1181003
DN 15 EV ( $k_v$ 0,95)	1181004
DN 20 EV ( $k_v$ 1,10)	1181006
DN 25 EV ( $k_v$ 1,10)	1181008
DN 32 EV ( $k_v$ 1,10)	1181010

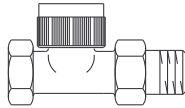

**Durchgangsventil**

DN 10 DV ( $k_v$ 0,95)	1181103
DN 15 DV ( $k_v$ 0,95)	1181104
DN 20 DV ( $k_v$ 1,10)	1181106
DN 25 DV ( $k_v$ 1,10)	1181108
DN 32 DV ( $k_v$ 1,10)	1181110

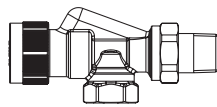

**Vorlauf-Axialventil**

speziell für Flachheizkörper

DN 10 AX ( $k_v$ 0,95)	1181403
DN 15 AX ( $k_v$ 0,95)	1181404
DN 20 AX ( $k_v$ 1,10)	1181406

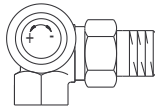

**Winkel-Eckventil**

DN 10 WE li. ( $k_v$ 0,95)	1181390
DN 10 WE re. ( $k_v$ 0,95)	1181391
DN 15 WE li. ( $k_v$ 0,95)	1181392
DN 15 WE re. ( $k_v$ 0,95)	1181393

**Oventrop Thermostatventil „A“**

( $k_v$ - und  $k_{vs}$ -Werte wie alte Ventile „AZ“)

mit Rohranschluss-Gewinde G 3/4 AG und Heizkörperverschraubung R 1/2 AG

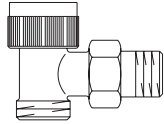

**Eckventil**

DN 15 EV ( $k_v$ 0,95)	1181097
------------------------	---------

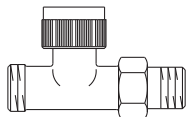

**Durchgangsventil**

DN 15 DV ( $k_v$ 0,95)	1181197
------------------------	---------

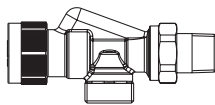

**Vorlauf-Axialventil**

DN 15 AX ( $k_v$ 0,95)	1181292
------------------------	---------

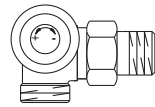

**Winkel-Eckventil**

DN 15 WE li. ( $k_v$ 0,95)	1181396
DN 15 WE re. ( $k_v$ 0,95)	1181397

**Oventrop Thermostatventil „RF“**

**kurze Bauform**

Betriebstemperatur  $t_s$ : 2 °C bis 120 °C (kurzzeitig bis 130 °C), max. Betriebsdruck  $p_s$ : 10 bar

Empfohlener regelungstechnischer Differenzdruckbereich: 30 bis 200 mbar.

max. Differenzdruck: 1 bar

Gehäuse vernickelt, Spindel aus nichtrostendem Stahl mit doppelter Spindelabdichtung

Gewindeanschluss M 30 x 1,5

Anschluss für Gewinderohr, Kupfer- oder „Copipe“ Mehrschicht-Verbundrohr.

Kompletter Ventileinsatz mit Spezialwerkzeug „Demo-Bloc“ während des Betriebes auswechselbar.

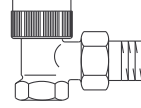

**Eckventil**

DN 10 EV ( $k_v$ 0,95)	1184703
DN 15 EV ( $k_v$ 0,95)	1184704
DN 20 EV ( $k_v$ 1,10)	1184706

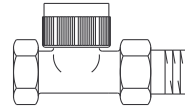

**Durchgangsventil**

DN 10 DV ( $k_v$ 0,95)	1184803
DN 15 DV ( $k_v$ 0,95)	1184804
DN 20 DV ( $k_v$ 1,10)	1184806

**Oventrop Thermostatventil „ADV 9“**

Mit von außen ablesbarer, stufenloser Voreinstellung zur Anpassung der Volumenströme an den geforderten Wärmebedarf.

Die Doppelfunktion bewirkt bei Demontage oder Zerstörung des Thermostatkopfes ein automatisches Schließen des Ventiles auf 5% der Nennleistung.

Nicht geeignet in Verbindung mit elektrischen Stellantrieben.

Betriebstemperatur  $t_s$ : 2 °C bis 120 °C (kurzzeitig bis 130 °C), max. Betriebsdruck  $p_s$ : 10 bar

Empfohlener regelungstechnischer Differenzdruckbereich: 30 bis 200 mbar.

max. Differenzdruck: 1 bar

Gehäuse vernickelt, Spindel aus nichtrostendem Stahl mit doppelter Spindelabdichtung.

Anschluss für Gewinderohr, Kupfer- oder „Copipe“ Mehrschicht-Verbundrohr.

Kompletter Ventileinsatz mit Spezialwerkzeug „Demo-Bloc“ während des Betriebes auswechselbar.

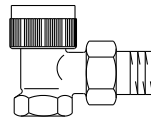

**Eckventil**

DN 10 EV	1188363
DN 15 EV	1188364
DN 20 EV	1188366

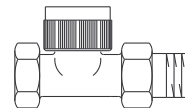

**Durchgangsventil**

DN 10 DV	1188463
DN 15 DV	1188464
DN 20 DV	1188466

**Voreinstellschlüssel**

für alle Ventile „AV 9“, „ADV 9“, „RFV 9“ und „CV 9“

1183962

**Oventrop Thermostatventil „RFV 9“**

**kurze Bauform**

Mit von außen ablesbarer, stufenloser Voreinstellung zur Anpassung der Volumenströme an den geforderten Wärmebedarf.

Betriebstemperatur  $t_s$ : 2 °C bis 120 °C (kurzzeitig bis 130 °C), max. Betriebsdruck  $p_s$ : 10 bar

Empfohlener regelungstechnischer Differenzdruckbereich: 30 bis 200 mbar.

max. Differenzdruck: 1 bar

Gehäuse vernickelt, Spindel aus nichtrostendem Stahl mit doppelter Spindelabdichtung.

Anschluss für Gewinderohr, Kupfer- oder „Copipe“ Mehrschicht-Verbundrohr.

Kompletter Ventileinsatz mit Spezialwerkzeug „Demo-Bloc“ während des Betriebes auswechselbar.

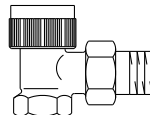

**Eckventil**

DN 10 EV	1185003
DN 15 EV	1185004
DN 20 EV	1185006

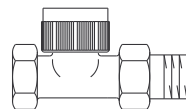

**Durchgangsventil**

DN 10 DV	1185103
DN 15 DV	1185104
DN 20 DV	1185106

**Voreinstellschlüssel**

für alle Ventile „AV 9“, „ADV 9“, „RFV 9“ und „CV 9“

1183962

**Oventrop Thermostatventil „AF“**

Mit verdeckt angebrachter, stufenloser Feinstvoreinstellung.  
 Betriebstemperatur  $t_s$ : 2 °C bis 120 °C (kurzzeitig bis 140 °C), max. Betriebsdruck  $p_s$ : 16 bar  
 Empfohlener regelungstechnischer Differenzdruckbereich: 30 bis 200 mbar.  
 max. Differenzdruck: 3 bar  
 Durchflusswerte begrenzt auf max. 2 KP-Abweichung.  
 Gehäuse vernickelt, Spindel aus nichtrostendem Stahl mit doppelter Spindelabdichtung.  
 Anschluss für Gewinderohr, Kupfer- oder „Copipe“ Mehrschicht-Verbundrohr.  
 Kompletter Ventileinsatz mit Spezialwerkzeug „Demo-Bloc“ während des Betriebes auswechselbar.

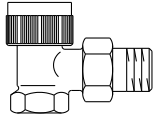

<b>Eckventil</b>		
DN 10 EV		1180603
DN 15 EV		1180604
DN 20 EV		1180606

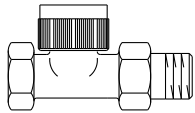

<b>Durchgangsventil</b>		
DN 10 DV		1180703
DN 15 DV		1180704
DN 20 DV		1180706

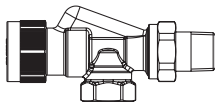

<b>Vorlauf-Axialventil</b>		
speziell für Flachheizkörper		
DN 10 AX		1180903
DN 15 AX		1180904

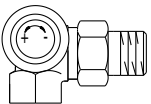

<b>Winkel-Eckventil</b>		
Linksanschluss		
DN 10		1181460
DN 15		1181462

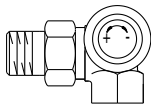

<b>Rechtsanschluss</b>		
DN 10		1181461
DN 15		1181463

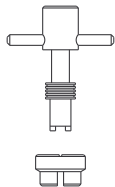

<b>Voreinstellschlüssel</b>		
für alle Ventile „AF“		
		1180791

**Umrüstventil PN 20**

zum Austausch von Handregulierventilen

<b>Pruss.</b>		
Model 120, EV		1180964
dto., DV (Baulänge 80 mm)		1180965
dto., DV (Baulänge 70 mm)		1180967

**Verschraubungen der Umrüstventile**

<b>Schweißnippel (Stahl)</b>		
DN 10		1010989
DN 15		1010990
<b>Löt-nippel (Messing)</b>		
12 mm		1010991
15 mm		1010992
<b>Gewindenippel (Messing)</b>		
R 1/2 EN 10226-1 AG		1010993
<b>Überwurfmutter (Messing)</b>		
G 3/8 IG		1010994
<b>Vaterteil (Messing)</b>		
G 3/8 AG x 12 mm		1010995
G 3/8 AG x 15 mm		1010996
<b>Vaterteil (Schweißnippel-Stahl)</b>		
G 3/8 AG x 15 mm		1010988
G 3/8 AG x 15 mm		1010998
<b>Verschlusskappe (Messing)</b>		
G 3/8 IG		1010999
G 3/8 IG		1010997

**Oventrop Thermostatventil „AZ H“**

Ventile mit großer Durchflussleistung.  
 Betriebstemperatur  $t_s$ : 2 °C bis 120 °C (kurzzeitig bis 130 °C)  
 max. Betriebsdruck  $p_s$ : 10 bar  
 Empfohlener regelungstechnischer Differenzdruckbereich: 30 bis 200 mbar.  
 max. Differenzdruck: 0,8 bar  
 Gehäuse vernickelt, Spindel aus nichtrostendem Stahl mit doppelter Spindelabdichtung.  
 Gewindeanschluss M 30 x 1,5  
 Anschluss für Gewinderohr. Nicht für die Installation mit Klemmringverschraubungen geeignet.  
 Ventileinsatz nicht mit Spezialwerkzeug „Demo-Bloc“ während des Betriebes auswechselbar.

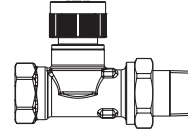

<b>Durchgangsventil</b>		
DN 20 DV		1188406
DN 25 DV		1188408

**Klemmringverschraubungen**

„Ofix CEP“ für Kupferrohre nach DIN EN 1057,  
 Druckschraube vernickelt (für Innengewindeanschluss Rp 3/8, 1/2, 3/4)  
 Betriebstemperatur  $t_s$ : 2 °C bis 120 °C  
 max. Betriebsdruck  $p_s$ : 10 bar

G 3/8 x 10 mm	1027151
G 3/8 x 12 mm	1027152
G 1/2 x 10 mm	1028152
G 1/2 x 12 mm	1028153
G 1/2 x 14 mm	1028154
G 1/2 x 15 mm	1028155
G 1/2 x 16 mm	1028156
G 3/4 x 18 mm	1027157
G 3/4 x 22 mm	1027158

„Ofix CEP“ für Kupfer-, nach DIN EN 1057, Präzisionsstahl-, nach DIN EN 10305-1/2, und Edelstahlrohre  
 Überwurfmutter vernickelt,  
 Doppelklemmringfunktion,  
 einteilig vormontiert, weichdichtend (für Außengewindeanschluss G 3/8 nach DIN EN 16313 (Eurokonus))  
 Betriebstemperatur  $t_s$ : 2 °C bis 95 °C  
 max. Betriebsdruck  $p_s$ : 10 bar

10 mm	1027440
12 mm	1027441
14 mm	1027442
15 mm	1027443
16 mm	1027444
18 mm	1027445

„Ofix CEP“ für Kupferrohre nach DIN EN 1057 Überwurfmutter vernickelt (für Außengewindeanschluss G 3/8 nach DIN EN 16313 (Eurokonus))  
 Betriebstemperatur  $t_s$ : 2 °C bis 120 °C  
 max. Betriebsdruck  $p_s$ : 10 bar

10 mm	1027472
12 mm	1027473
14 mm	1027474
15 mm	1027475
16 mm	1027476
18 mm	1027477

„Cofit S“ für „Copipe“ Mehrschicht-Verbundrohre, Druckschraube vernickelt (für Innengewindeanschluss Rp 1/2)  
 Zulässige Betriebsdrücke und Betriebstemperaturen abhängig von den Anwendungsklassen der jeweiligen Normen der Kunststoffrohrleitungssysteme (z.B. PE-X, DIN EN ISO 15875).

14 x 2 mm	1507354
16 x 2 mm	1507355

„Ofix K“ für Kunststoffrohre nach DIN 4726, PE-X nach DIN 16892/16893, PB nach DIN 16968, PP nach DIN 8078 A1, Überwurfmutter vernickelt (für Außengewindeanschluss G 3/8 nach DIN EN 16313 (Eurokonus))  
 Zulässige Betriebsdrücke und Betriebstemperaturen abhängig von den Anwendungsklassen der jeweiligen Normen der Kunststoffrohrleitungssysteme (z.B. PE-X, DIN EN ISO 15875).

12 x 1,1 mm	1027768
12 x 2 mm	1027752
14 x 2 mm	1027755
16 x 1,5 mm	1027767
16 x 2 mm	1027757
17 x 2 mm	1027759
18 x 2 mm	1027761
20 x 2 mm	1027763

„Cofit S“ für „Copipe“ Mehrschicht-Verbundrohre, Überwurfmutter vernickelt (für Außengewindeanschluss G 3/8 nach DIN EN 16313 (Eurokonus))

14 x 2 mm	1507954
16 x 2 mm	1507955
17 x 2 mm	1507937
18 x 2 mm	1507958
20 x 2 mm	1507939
20 x 2,5 mm	1507960

**Stützhülsen**

Bei weichen Rohren mit 1 mm Wandstärke zur zusätzlichen Stabilisierung

10 mm	1029651
12 mm	1029652
14 mm	1029653
15 mm	1029654
16 mm	1029655
18 mm	1029656
22 mm	1029657

**Oventrop Spezialwerkzeug „Demo-Bloc“**

zum Auswechseln von Thermostatventil-Einsätzen ohne Entleeren der Anlage.

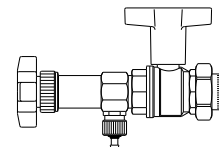

Passend für alle Thermostatventile M 30 x 1,5 (außer „AZ H“)	
inkl. Kupplungssatz für „QA“	1188051
Reinigungskrone	1188400
Kupplungssatz für „HRV“	1188092
Kupplungssatz für „QA“	1188094
Differenzdruckmessspindel	1188093
Kupplungssatz „HRV/Combi LR“	1188095

**Oventrop „Duo“ Zweirohr-Anschlussstück**

Mit Absperrung, für vereinfachte Montagen von Zweirohr-Heizungsanlagen  
 Betriebstemperatur  $t_s$ : 2 °C bis 120 °C (kurzzeitig bis 130 °C), max. Betriebsdruck  $p_s$ : 10 bar  
 Gehäuse vernickelt.  
 Anschluss G 3/4 AG nach DIN EN 16313 (Eurokonus) für Kupferrohr, Präzisionsstahlrohr, Kunststoffrohr und „Copipe“ Mehrschicht-Verbundrohr  
 Rohrabstand 50 mm

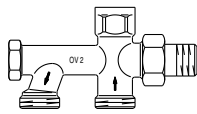

DN 15 G 3/4 AG 1013361

**Oventrop „Duo“ Zweirohr-Anschlussstück mit stufenloser Voreinstellung und Absperrung bzw. ohne Absperrung**

Anschluss für Kupfer- und Kunststoffrohr  
 Rohrabstand 35 mm

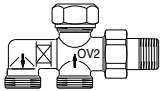

ohne Absperrung  
 DN 15 M 24 x 1,5 AG 1182551

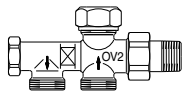

mit Absperrung  
 DN 15 M 24 x 1,5 AG 1182651

**Oventrop Einrohr-Heizungsventil „Bypass-Combi Uno“**

Betriebstemperatur  $t_s$ : 2 °C bis 120 °C (kurzzeitig bis 130 °C), max. Betriebsdruck  $p_s$ : 10 bar  
 Mit oberem und unterem Anschluss am Heizkörper, bestehend aus:  
 Vorlauf-Axialventil, oder Winkel-Eckventil, oder Durchgangsventil mit Bogen, Verbindungsrohr, Einrohr-Anschlussstück und Klemmringverschraubungssatz.  
 Mit stufenlos, auch während des Betriebes einstellbarem Bypass, absperrbarem Heizkörper und Verschraubung zwischen Verteiler und Heizkörper.  
 Gehäuse vernickelt.

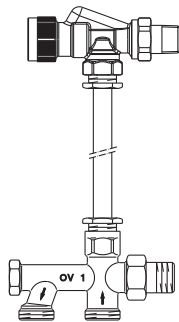

**Vorlauf-Axialventil**  
 DN 15 AX 1181404  
**Winkel-Eckventil**  
 DN 15 WE li. 1181392  
 DN 15 WE re. 1181393  
**Durchgangsventil mit Bogen**  
 DN 15 DV 1181304  
**Verbindungsrohr**  
 15 x 560 mm 1016951  
 15 x 1120 mm 1016953  
 15 x 2000 mm 1016954

**Einrohr-Anschlussstück mit Wärme-Isolierschraubung**  
 Rohrabstand 50 mm  
 DN 15 G 3/4 AG 1013161

**Einrohr-Anschlussstück mit Verschraubung aus Messing**  
 Rohrabstand 50 mm  
 DN 15 G 3/4 AG 1013162

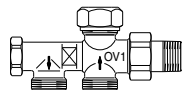

**„Uno“-Einrohr-Anschlussstück mit stufenlos einstellbarem Bypass, mit bzw. ohne Absperrung, mit Verschraubung aus Messing**  
 Rohrabstand 35 mm  
 mit Absperrung  
 DN 15 M 24 x 1,5 AG 1182151

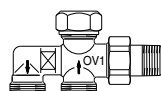

ohne Absperrung  
 DN 15 M 24 x 1,5 AG 1182051

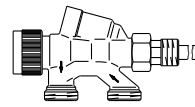

**Oventrop Einrohr-Heizungsventil Tauchrohrventil mit Absperrung**

Betriebstemperatur  $t_s$ : 2 °C bis 120 °C (kurzzeitig bis 130 °C), max. Betriebsdruck  $p_s$ : 10 bar  
 Zum seitlichen bzw. senkrechten Anschluss am unteren Heizkörpernippel (Rp 1/2 IG).  
 Gehäuse vernickelt, mit seitlicher Lanze  
 DN 15 G 3/4 AG 1183561  
 mit senkrechter Lanze  
 DN 15 G 3/4 AG 1183571

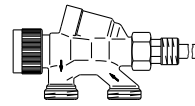
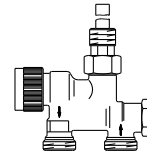

**Oventrop Zweirohr-Heizungsventil Tauchrohrventil mit Absperrung**

Betriebstemperatur  $t_s$ : 2 °C bis 120 °C (kurzzeitig bis 130 °C), max. Betriebsdruck  $p_s$ : 10 bar  
 Zum seitlichen bzw. senkrechten Anschluss am unteren Heizkörpernippel (Rp 1/2 IG).  
 Gehäuse vernickelt, mit seitlicher Lanze  
 DN 15 G 3/4 AG 1643561  
 mit senkrechter Lanze ( $k_v$  0,90)  
 DN 15 G 3/4 AG 1183581

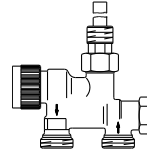

**Oventrop Einrohr-Heizungsventil Ventil analog System „TKM“**

Betriebstemperatur  $t_s$ : 2 °C bis 120 °C (kurzzeitig bis 130 °C), max. Betriebsdruck  $p_s$ : 10 bar  
 Zum senkrechten Anschluss am unteren Heizkörpernippel (G 3/4 Überwurfmutter).  
 Gehäuse vernickelt.  
 DN 15 G 3/4 AG 1183671

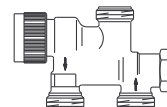

**Oventrop Zweirohr-Heizungsventil Ventil analog System „TKM“**

Betriebstemperatur  $t_s$ : 2 °C bis 120 °C (kurzzeitig bis 130 °C), max. Betriebsdruck  $p_s$ : 10 bar  
 Zum senkrechten Anschluss am unteren Heizkörpernippel (G 3/4 Überwurfmutter).  
 Gehäuse vernickelt.  
 ( $k_v$  bei 2K P-Abweichung 0,90)  
 DN 15 G 3/4 AG 1183661

**Klemmringverschraubungssatz**

„Ofix CEP“ 2 fach für Verbindungsrohr, metallisch dichtend  
 Überwurfmutter vernickelt  
 für Innengewindeanschluss Rp 1/2  
 Betriebstemperatur t<sub>s</sub>: 2 °C bis 120 °C  
 max. Betriebsdruck p<sub>s</sub>: 10 bar

15 mm	1016853
-------	---------

„Ofix CEP“ 2 fach für Kupferrohre nach DIN EN 1057,  
 Überwurfmutter vernickelt  
 für Außengewindeanschluss G 3/4 nach DIN EN 16313 (Eurokonus)  
 Betriebstemperatur t<sub>s</sub>: 2 °C bis 120 °C  
 max. Betriebsdruck p<sub>s</sub>: 10 bar

10 mm	1016860
12 mm	1016861
14 mm	1016862
15 mm	1016863
16 mm	1016864
18 mm	1016865

„Ofix CEP“ 2 fach für Kupfer-, nach DIN EN 1057, Präzisionsstahl-, nach DIN 10305-1/2,  
 und Edelstahlrohre, Überwurfmutter vernickelt, Doppelklemmringfunktion,  
 einteilig vormontiert, weichdichtend,  
 für Außengewindeanschluss G 3/4 nach DIN EN 16313 (Eurokonus)  
 Betriebstemperatur t<sub>s</sub>: 2 °C bis 95 °C  
 max. Betriebsdruck p<sub>s</sub>: 10 bar

10 mm	1016840
12 mm	1016841
14 mm	1016842
15 mm	1016843
16 mm	1016844
18 mm	1016845

„Ofix K“ 2 fach für Kunststoffrohre nach DIN 4726, PE-X nach DIN 16892/16893,  
 PB nach DIN 16968, PP nach DIN 8078 A1, Überwurfmutter vernickelt  
 für Außengewindeanschluss G 3/4 DIN EN 16313 (Eurokonus)  
 Zulässige Betriebsdrücke und Betriebstemperaturen abhängig von den  
 Anwendungsklassen der jeweiligen Normen der Kunststoffrohrleitungssysteme  
 (z.B. PE-X, DIN EN ISO 15875).

12 x 1,1 mm	1016883
12 x 2,0 mm	1016870
14 x 2,0 mm	1016873
15 x 2,5 mm	1016885
16 x 1,5 mm	1016882
16 x 2,0 mm	1016874
17 x 2,0 mm	1016876
18 x 2,0 mm	1016877
20 x 2,0 mm	1016879

„Cofit S“ 2 fach universal einsetzbar für Mehrschicht-Verbundrohre und bei gleicher  
 Verarbeitung für Kunststoffrohre (PE-X-Rohre), Überwurfmutter vernickelt  
 für Außengewindeanschluss G 3/4 nach DIN EN 16313 (Eurokonus)  
 Zulässige Betriebsdrücke und Betriebstemperaturen abhängig von den  
 Anwendungsklassen der jeweiligen Normen der Kunststoffrohrleitungssysteme  
 (z.B. PE-X, DIN EN ISO 15875).

14 x 2,0 mm	1507934
16 x 2,0 mm	1507935
17 x 2,0 mm	1507937
18 x 2,0 mm	1507938
20 x 2,0 mm	1507939
20 x 2,5 mm	1507940

„Ofix CEP“ 2 fach für Kupferrohre nach DIN EN 1057,  
 Überwurfmutter vernickelt  
 für Außengewindeanschluss M 24 x 1,5  
 Betriebstemperatur t<sub>s</sub>: 2 °C bis 120 °C  
 max. Betriebsdruck p<sub>s</sub>: 10 bar

15 mm	1016813
-------	---------

„Ofix K“ 2 fach für Kunststoffrohre nach DIN 4726, PE-X nach DIN 16892/16893, PB nach  
 DIN 16968, PP nach DIN 8078 A1, Überwurfmutter vernickelt  
 für Außengewindeanschluss M 24 x 1,5  
 Zulässige Betriebsdrücke und Betriebstemperaturen abhängig von den  
 Anwendungsklassen der jeweiligen Normen der Kunststoffrohrleitungssysteme  
 (z.B. PE-X, DIN EN ISO 15875).

14 x 2,0 mm	1016823
16 x 2,0 mm	1016824

„Cofit S“ 2 fach universal einsetzbar für Mehrschicht-Verbundrohre und bei gleicher  
 Verarbeitung für Kunststoffrohre (PE-X-Rohre), Überwurfmutter vernickelt  
 für Außengewindeanschluss M 24 x 1,5  
 Zulässige Betriebsdrücke und Betriebstemperaturen abhängig von den  
 Anwendungsklassen der jeweiligen Normen der Kunststoffrohrleitungssysteme  
 (z.B. PE-X, DIN EN ISO 15875).

14 x 2,0 mm	1507854
16 x 2,0 mm	1507855

**Stützhülsen** siehe Spalte 2 der Seite 4.

**Abdeckrosette aus Kunststoff**

Rohrabstand 50 mm.

Lochung	
12 mm	1016671
14 mm	1016672
15 mm	1016673
16 mm	1016674
18 mm	1016675

Rohrabstand 35 mm

Lochung 14-20 mm	1016684
------------------	---------

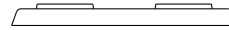

**Ventileinsätze:**

Spindel aus nichtrostendem Stahl mit doppelter Spindelabdichtung.  
Die Ventileinsätze (Ausnahme: Ventileinsatz für Dreiwege-Umrüstventile) sind mit allen Thermostatventilunterteilen kombinierbar.

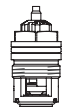

**„AV 9° - Ventileinsatz mit stufenloser Voreinstellung**  
passend für alle Thermostatventile  
„AV 9“, „RFV 9“, „CV 9“, „E“  
und „Multiblock T-RTL“ (ab Baujahr 2016) 1187047

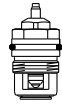

**„AV 6° - Ventileinsatz mit Voreinstellung**  
passend für alle Thermostatventile  
„AV 6“, „RFV 6“, „E“  
und „Multiblock T-RTL“ (ab Baujahr 2016) 1187057



**„A° - Ventileinsatz**  
passend für alle Thermostatventile  
„A“ (ab Baujahr 2013) und „RF“ (ab Baujahr 2014),  
DN 20 - DN 32,  $k_v = 1,00-1,10$  1187049



**„A° - Ventileinsatz**  
passend für alle Thermostatventile  
„A“ und „RF“, DN 10 - DN 15,  $k_v = 0,95$  1187059



**„AF° - Ventileinsatz mit stufenloser Feinstvoreinstellung**  
passend für alle Thermostatventile „AF“ 1187352



**„QA° - Ventileinsatz mit „Q-Tech“ und stufenloser Voreinstellung**  
passend für alle Ventile/Armaturen  
„AQ“, „RFQ“, „EQ“, „Multiblock TQ/TQ-RTL“  
und „Unibox TQ/Q plus“ 1187065



**Ersatzsieb für Ventileinsatz „QA“** 1187090



**„ADV 9° - Ventileinsatz mit Doppelfunktion  
und stufenloser Voreinstellung**  
passend für alle Thermostatventile „ADV 9“ 1186002



**„ADV 6° - Ventileinsatz mit Doppelfunktion  
und Voreinstellung**  
passend für alle Thermostatventile  
„ADV 6“ 1186001



**„PTB° - Ventileinsatz**  
mit linearer Durchflusskennlinie  
 $k_{vs} = 0,45$  (P1) 1186052



**„PTB° - Ventileinsatz**  
mit linearer Durchflusskennlinie  
 $k_{vs} = 0,80$  (P2) 1186053



**Ventileinsatz mit Nirositz**  
für Umrüstung der Ventile „A“ und „RF“,  
besonders für Dampfanlagen 1186200

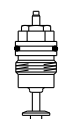

**Ventileinsatz mit Voreinstellung**  
passend für alle  
Dreiwege-Umrüstventile 1187056



**Spezial-Ventileinsatz**  
wird eingesetzt bei vertauschtem  
Vor- und Rücklauf, passend in Gehäuse  
der Ventile „A“, „AV 9“, „AV 6“, „ADV 9“, „ADV 6“,  
„CV 9“, „E“, „AF“, „RF“, „RFV 9“, „RFV 6“ 1187070

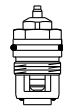

**Spezial-Ventileinsatz mit stufenloser Voreinstellung**

wird eingesetzt bei vertauschtem  
Vor- und Rücklauf, passend in Gehäuse  
der Armaturen „Unibox T“, „Unibox TQ“,  
„Unibox plus“, „Unibox vario“, „Unibox Q plus“  
Als Ersatz für die Oventrop Armaturen:  
„Multiblock T/TU/TFU“, „Unibox E plus“, „Unibox ET“,  
„Unibox E vario“, „Unibox E BV“ 1187078



**Stopfbuchsschraube**

für alle Ventile (Ausnahme:  
„A“ (ab Baujahr 2013), „AV 9“, „AV 6“, „CV 9“, „E“,  
„RFV 6“, „RFV 9“, „ADV 9“, „ADV 6“, „AQ“, „RFQ“,  
„EQ“, „RF“ (ab Baujahr 2014), „GH“ und „GD“) 1017501

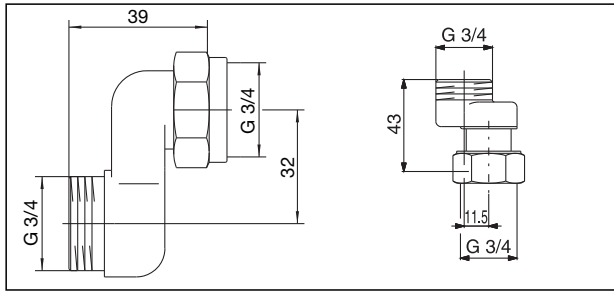

Maße S-Anschlussverschraubung

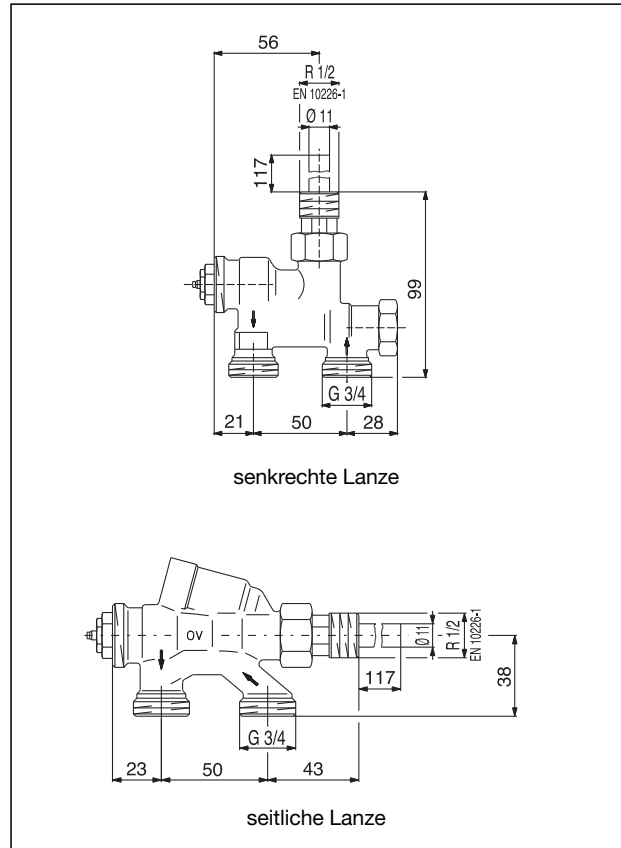

senkrechte Lanze

seitliche Lanze

Maße Tauchrohrventile (Einrohr/Zweirohr)

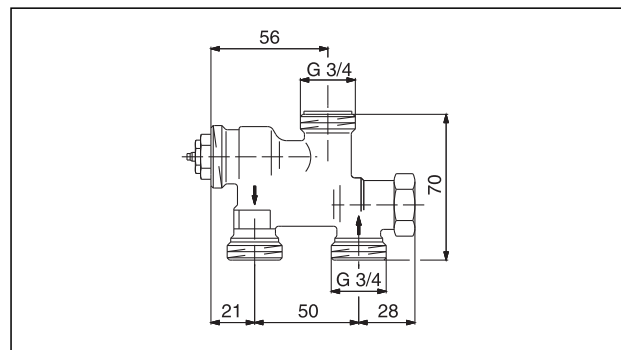

Maße „TKM“-Ventil (Einrohr/Zweirohr)

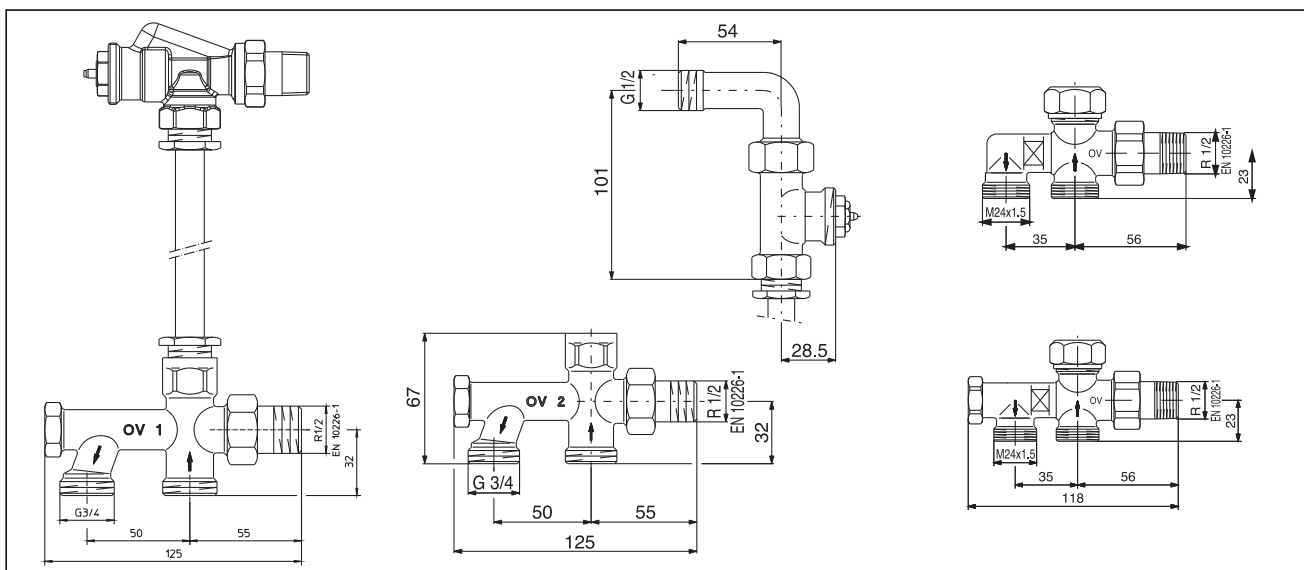

Maße „Bypass-Combi Uno/Duo“



Thermostatventile „A“, „AV 9“, „ADV 9“, „CV 9“, „AF“ und „AQ“

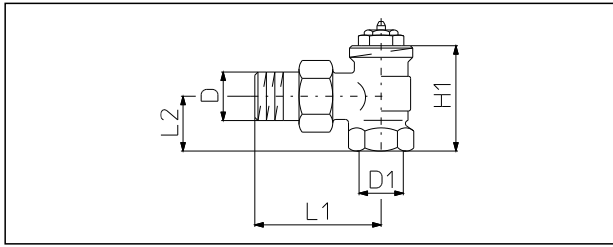

Maße Eckventil

Thermostatventile „RF“, „RFV 9“ und „RFQ“

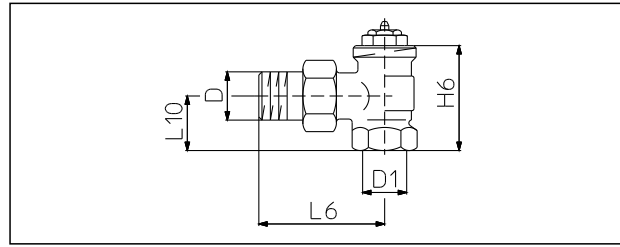

Maße Eckventil

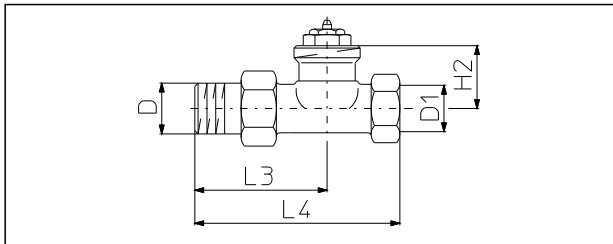

Maße Durchgangventil

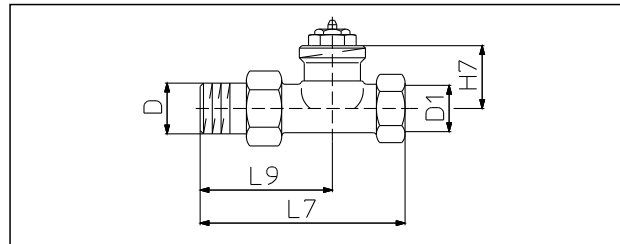

Maße Durchgangventil

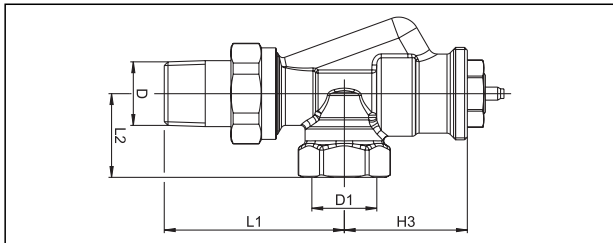

Maße Vorlauf-Axialventil DN 10 und DN 15

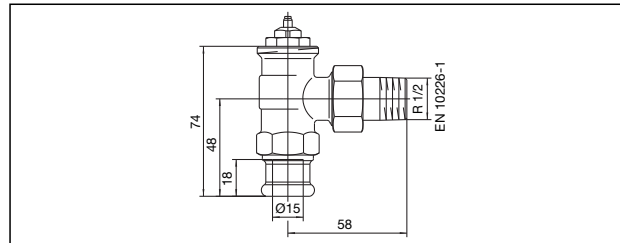

Maße Eckventil

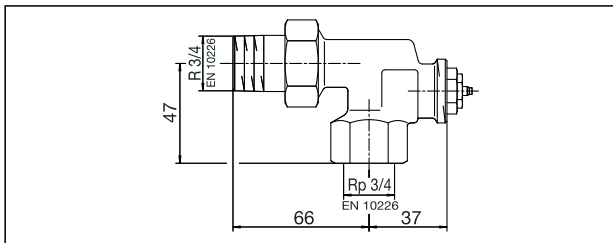

Maße Vorlauf-Axialventil DN 20

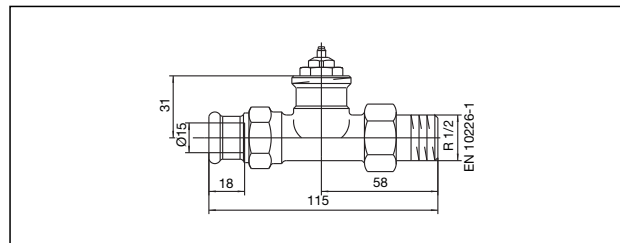

Maße Durchgangventil

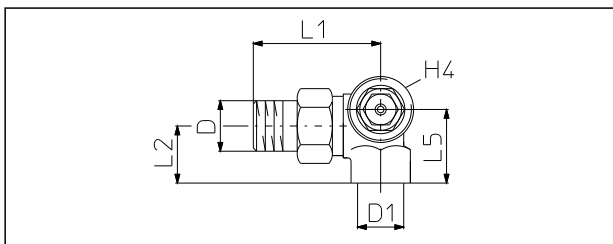

Maße Winkel-Eckventil Abb. Rechtsausführung

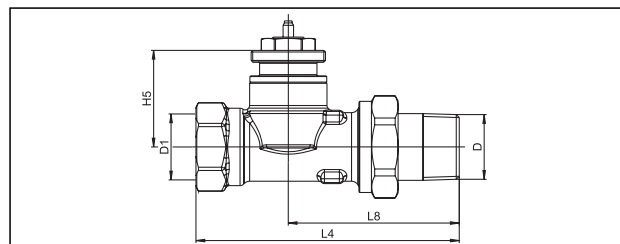

Maße Durchgangventil

Die Baumaße der Rücklaufventile sind identisch mit denen der Vorlaufventile.

DN	D EN 10226-1	D <sub>1</sub> EN 10226-1	L <sub>1</sub>	L <sub>2</sub>	L <sub>3</sub>	L <sub>4</sub>	L <sub>5</sub>	L <sub>6</sub>	L <sub>7</sub>	L <sub>8</sub>	L <sub>9</sub>	L <sub>10</sub>	H <sub>1</sub>	H <sub>2</sub>	H <sub>3</sub>	H <sub>4</sub>	H <sub>5</sub>	H <sub>6</sub>	H <sub>7</sub>
10	R 3/8	Rp 3/8	52	22	52	85	27	49	75	-	50	20	47,5	31	41,5	31	-	47,5	31
15	R 1/2	Rp 1/2	58	27	58	95	34	54	83	-	56	23	53	31	40	30	-	50	31
20	R 3/4	Rp 3/4	66	29	63	106	-	63	98	69	63	26	53	29	37	-	39	50	29
25	R 1	Rp 1	75	34	80	125	-	-	80	-	-	-	61	30	-	-	39	-	-
32	R 1 1/4	Rp 1 1/4	86	39	90	150	-	-	-	-	-	-	68,5	33,5	-	-	-	-	-

Modelle

Thermostatventile „AV 9“, „RFV 9“ und „CV 9“

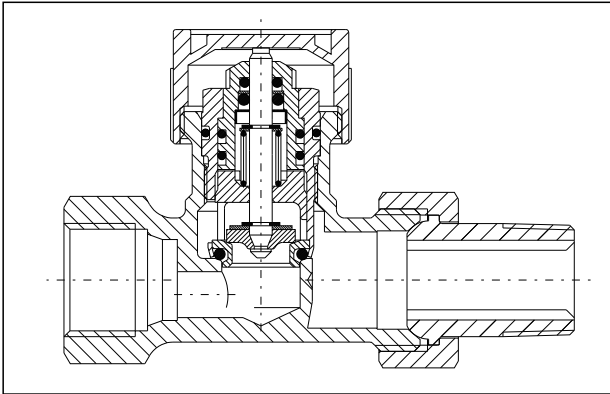

Modell mit stufenloser Voreinstellung; für Zentral-Heizungsanlagen mit normaler Temperaturspreizung.

Die Ventile „AV 9“, „RFV 9“ und „CV 9“ sind mit einem stufenlos voreinstellbaren Ventileinsatz ausgerüstet und ermöglichen dadurch eine problemlose Anpassung der Volumenströme.

Thermostatventil „ADV 9“

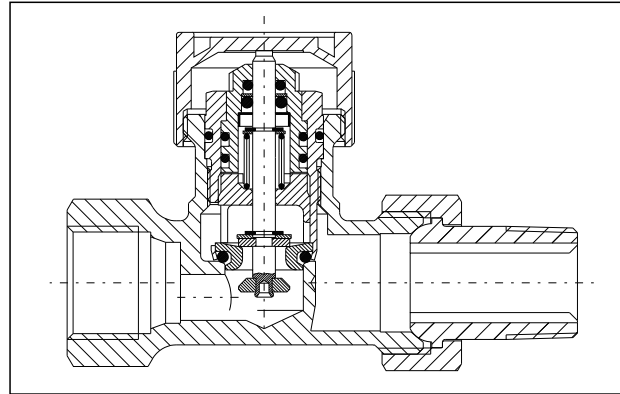

Modell mit stufenloser Voreinstellung und mit Doppelfunktion.

Die Doppelfunktion bewirkt bei Demontage oder Zerstörung des Thermostatkopfes ein automatisches Schließen des Ventiles auf 5% der Nennleistung.

Thermostatventile „A“ und „RF“

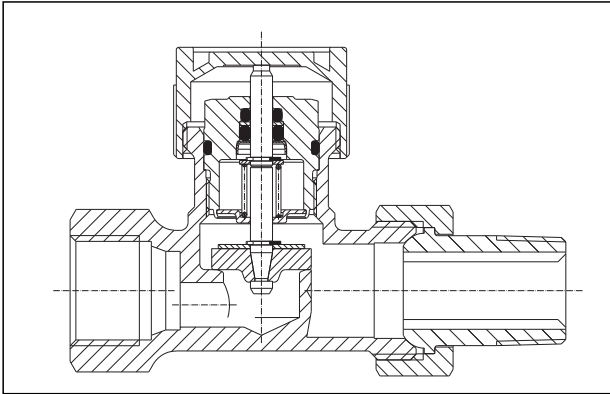

Modell für alle Einrohr- und Zweirohr-Heizungsanlagen.

Die Anpassung der Volumenströme erfolgt durch die voreinstellbare Rücklaufverschraubung (z.B. „Combi 4“).

Thermostatventil „AF“

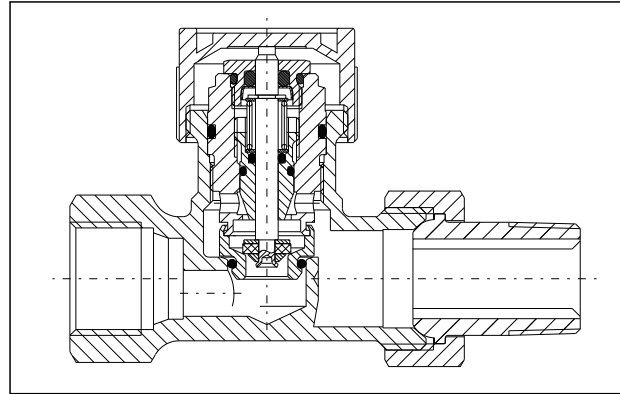

Modell mit stufenloser Feinstvoreinstellung; für Zentral-Heizungsanlagen mit hoher Temperaturspreizung und kleinen Durchflüssen.

„Bypass-Combi“

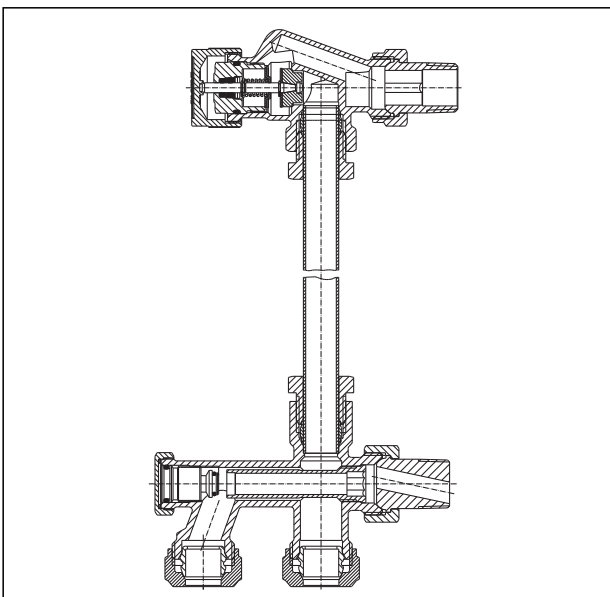

Einrohr-Heizungsventil „Bypass-Combi Uno“

Einbaugarnitur für die problemlose Installation von Einrohr-Heizungsanlagen.

Tauchrohrventile

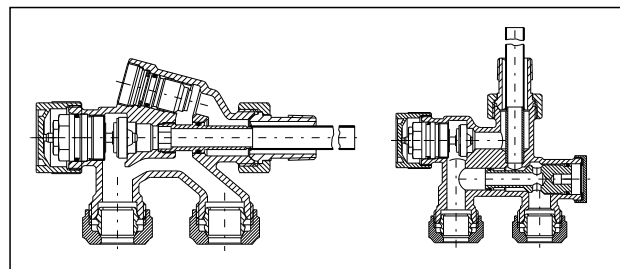

Tauchrohrventile für Einrohr-Heizungsanlagen

**$k_v$  und Zeta-Werte**

**Thermostatventile „A“ und „RF“**

Größe	$k_v$ bei P-Abweichung			$k_{vs}$	Zeta bei P-Abweichung			offen
	1 K	1,5 K	2 K		1 K	1,5 K	2 K	
<b>Eckventil</b>								
DN 10	0,50	0,73	0,95	1,35	155	73	43	21
DN 15	0,50	0,73	0,95	1,35	413	194	114	57
DN 20	0,55	0,82	1,10	3,50	1127	507	282	28
DN 25	0,55	0,82	1,10	3,50	2823	1270	706	70
DN 32	0,55	0,82	1,10	4,10	8535	3840	2134	154
<b>Durchgangsventil</b>								
DN 10	0,50	0,73	0,95	1,35	155	73	43	21
DN 15	0,50	0,73	0,95	1,35	413	194	114	57
DN 20	0,55	0,82	1,10	2,50	1127	507	282	28
DN 25	0,55	0,82	1,10	3,30	2823	1270	706	70
DN 32	0,55	0,82	1,10	4,10	8535	3840	2134	154
<b>Axialventil, Winkel-Eckventil Größen DN 10 + DN 15</b>								
DN 10	0,50	0,73	0,95	1,35	155	73	43	21
DN 15	0,50	0,73	0,95	1,35	413	194	114	57
DN 20	0,55	0,82	1,10	2,20	1127	507	282	28

**Thermostatventile „AV 9“, „RFV 9“ und „CV 9“ (mit stufenloser Voreinstellung)**

Größe	$k_v$ bei P-Abweichung (VE 9)			$k_{vs}$	Zeta bei P-Abweichung (VE 9)			offen
	1 K	1,5 K	2 K		1 K	1,5 K	2 K	
<b>Eckventil</b>								
DN 10	0,36	0,52	0,67	1,10	299	143	86	32
DN 15	0,36	0,52	0,67	1,20	797	382	230	72
DN 20	0,36	0,52	0,67	1,30	2630	1261	759	202
DN 25	0,36	0,52	0,67	1,30	6588	3158	1902	505
<b>Durchgangsventil</b>								
DN 10	0,36	0,52	0,67	0,90	299	143	86	48
DN 15	0,36	0,52	0,67	1,00	797	382	230	103
DN 20	0,36	0,52	0,67	1,20	2630	1261	759	237
DN 25	0,36	0,52	0,67	1,20	6588	3158	1902	593
<b>Axialventil, Winkel-Eckventil Größen DN 10 + DN 15</b>								
DN 10	0,36	0,52	0,67	0,90	299	143	86	48
DN 15	0,36	0,52	0,67	1,00	797	382	230	103
DN 20	0,36	0,52	0,67	1,20	2630	1261	759	237

**Thermostatventil „ADV 9“ (mit Doppelfunktion und stufenloser Voreinstellung)**

Alle Bauformen

Größe	$k_v$ bei P-Abweichung (VE6)				Zeta bei P-Abweichung			
	1 K	1,5 K	2 K	3 K	1 K	1,5 K	2 K	3 K
DN 10	0,36	0,52	0,67	–	299	143	86	–
DN 15	0,36	0,52	0,67	–	797	382	250	–
DN 20	0,36	0,52	0,67	–	2630	1261	759	–

**Thermostatventil „AF“ (mit stufenloser Feinstvoreinstellung)**

Alle Bauformen

Größe	$k_v$ bei P-Abweichung (VE6)				$k_{vs}$	Zeta bei P-Abweichung				
	1 K	1,5 K	2 K	3 K		1 K	1,5 K	2 K	3 K	offen
DN 10	0,20	0,29	0,32	0,35	0,37	957	449	374	313	280
DN 15	0,20	0,29	0,32	0,35	0,37	2570	1202	1004	839	751
DN 20	0,20	0,29	0,32	0,35	0,37	8535	3992	3330	2790	2490

Zeta-Werte bezogen auf den Rohrendurchmesser nach DIN EN 10255 (DN 10 = 12,6 mm, DN 15 = 16,1 mm, DN 20 = 21,7 mm, DN 25 = 27,3 mm, DN 32 = 36,0 mm)



Diagramm 1

Oventrop Thermostatventile, „A“ und „RF“, DN 10 und DN 15  
 Alle Ausführungen 1 bis 2 K P-Abweichung und  $k_{vs}$

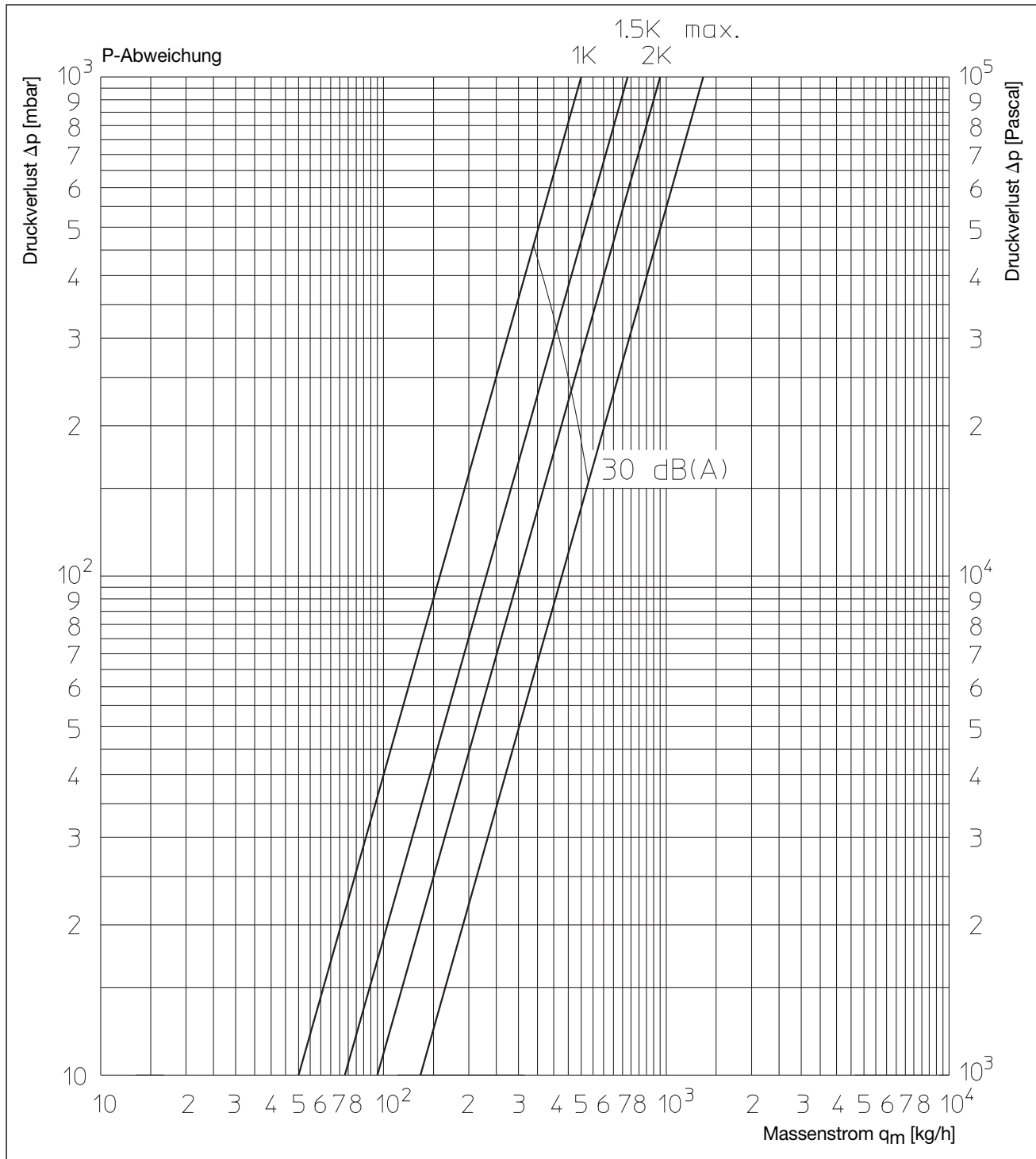

Diagramm 2

Oventrop Thermostatventile, „A“, DN 20-DN 32 und „RF“, DN 20  
 Alle Ausführungen 1 bis 2 K P-Abweichung und  $k_{vs}$

Alle Ausführungen bei 1 K P-Abweichung:

Alle Ausführungen bei 2 K P-Abweichung:

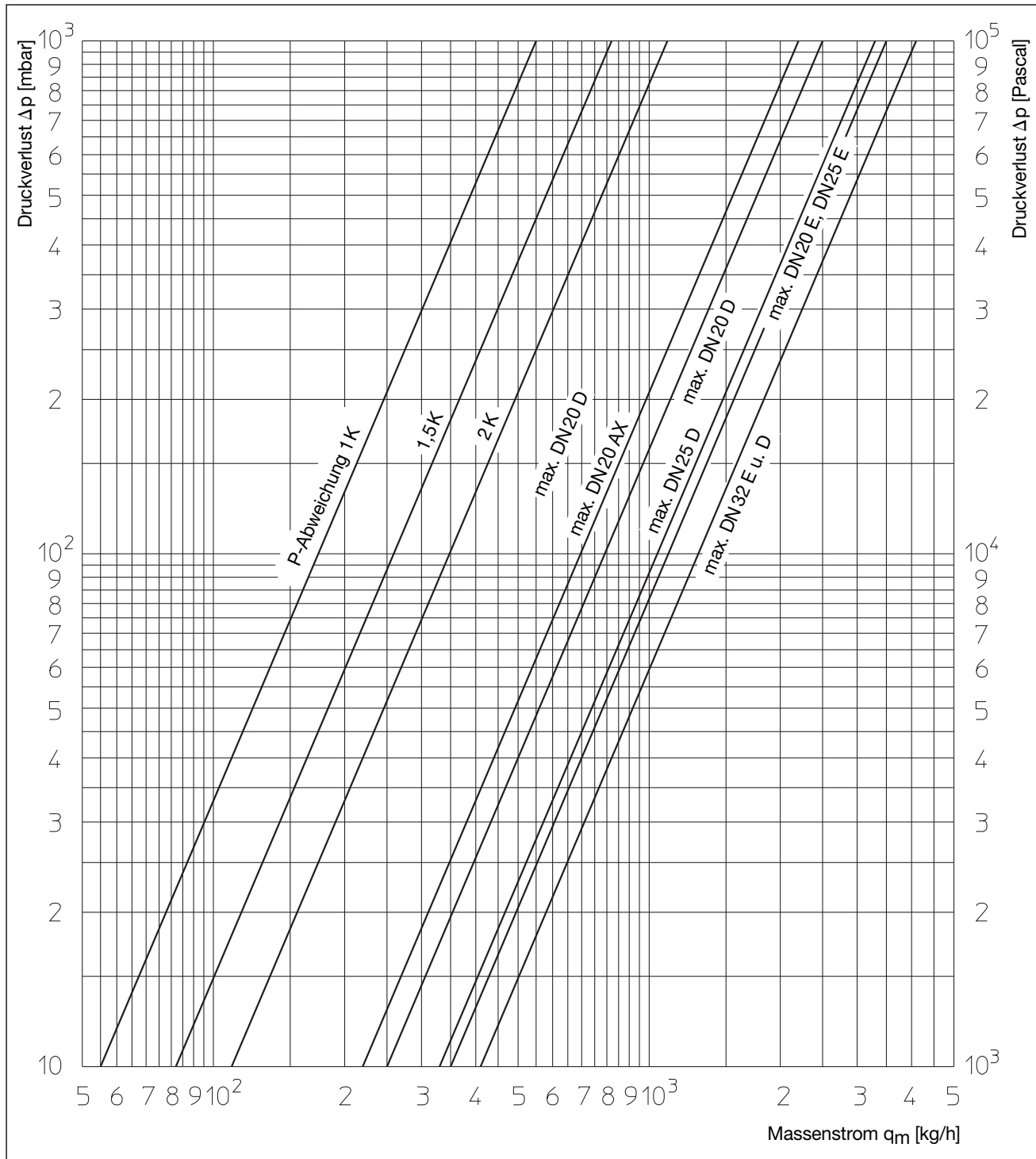

Diagramme 3

Oventrop Thermostatventile, „A“ und „RF“, DN 10 und DN 15  
 und Heizkörperrücklaufverschraubung „Combi 4“, „Combi 3“ bzw. „Combi 2“.

Voreinstellung (Umdrehungen)	1/4	1/2	3/4	1	1 1/2	2	3	4
$k_v$ (bei 1 K P)	0,060	0,122	0,178	0,224	0,320	0,430	0,460	0,480
$k_v$ (bei 1,5 K P)	0,060	0,124	0,184	0,237	0,360	0,540	0,630	0,670
$k_v$ (bei 2 K P)	0,060	0,125	0,186	0,242	0,380	0,620	0,750	0,830

Leistungsdaten: alle Ausführungen

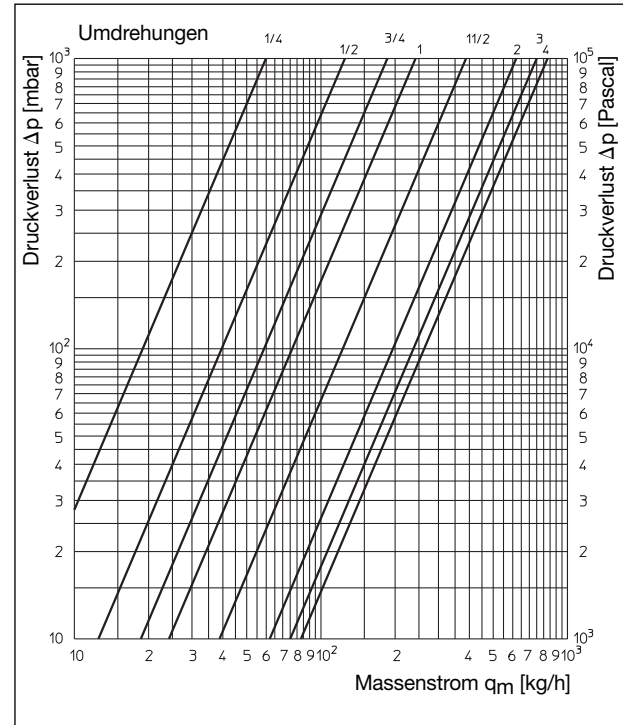
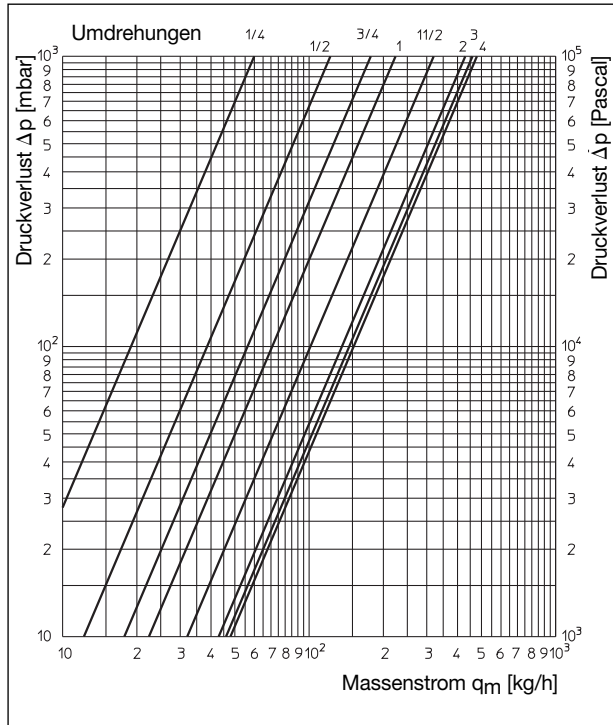
Alle Ausführungen bei 1 K P-Abweichung:

Alle Ausführungen bei 2 K P-Abweichung:



Diagramme 4

Oventrop Thermostatventile, „A“ und „RF“, DN 20 - DN 32  
und Heizkörperrücklaufverschraubung „Combi 4“, „Combi 3“ bzw. „Combi 2“.

Voreinstellung (Umdrehungen)	1/4	1/2	3/4	1	1 1/2	2	3	4
k <sub>V</sub> (bei 1 K P)	0,060	0,123	0,180	0,228	0,330	0,460	0,500	0,520
k <sub>V</sub> (bei 1,5 K P)	0,060	0,125	0,185	0,239	0,370	0,580	0,680	0,740
k <sub>V</sub> (bei 2 K P)	0,060	0,125	0,187	0,244	0,390	0,660	0,820	0,920

Leistungsdaten: alle Ausführungen

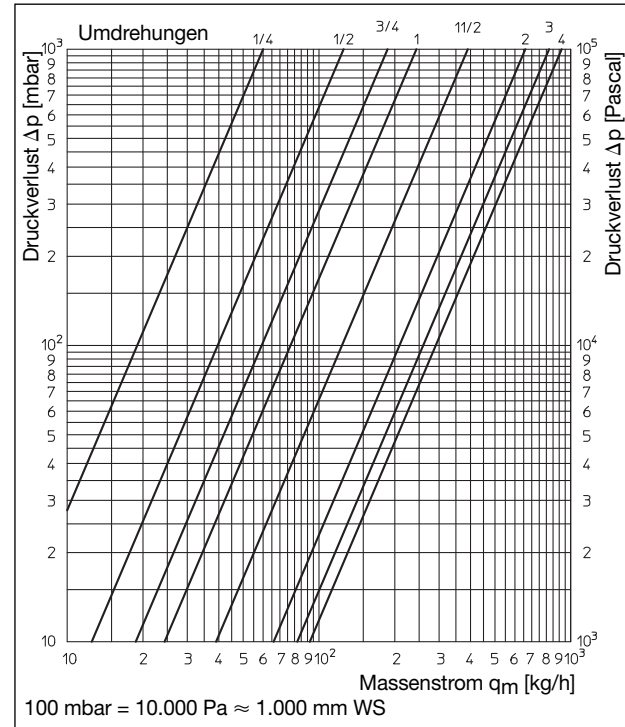
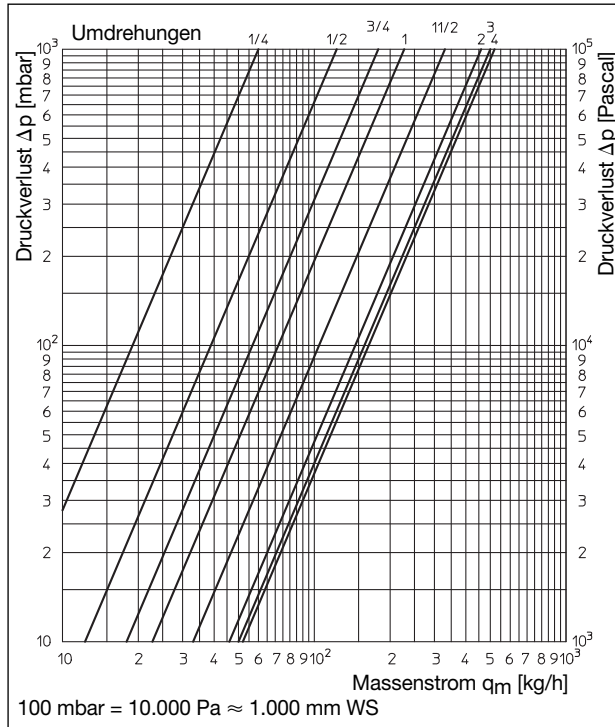
Alle Ausführungen und NW bei 1 K P-Abweichung:

Alle Ausführungen und NW bei 2 K P-Abweichung:



Diagramme 5

Oventrop Thermostatventile, „AV 9“ mit stufenloser Voreinstellung

Voreinstellung	1	2	3	4	5	6	7	8	9
$k_V$ -Wert bei 1 K P-Abweichung	0,05	0,09	0,13	0,17	0,21	0,25	0,29	0,33	0,36
$k_V$ -Wert bei 1,5 K P-Abweichung	0,05	0,09	0,14	0,19	0,24	0,29	0,38	0,47	0,52
$k_V$ -Wert bei 2 K P-Abweichung	0,05	0,09	0,14	0,20	0,26	0,32	0,43	0,57	0,67

Leistungsdaten: alle Ausführungen und NW

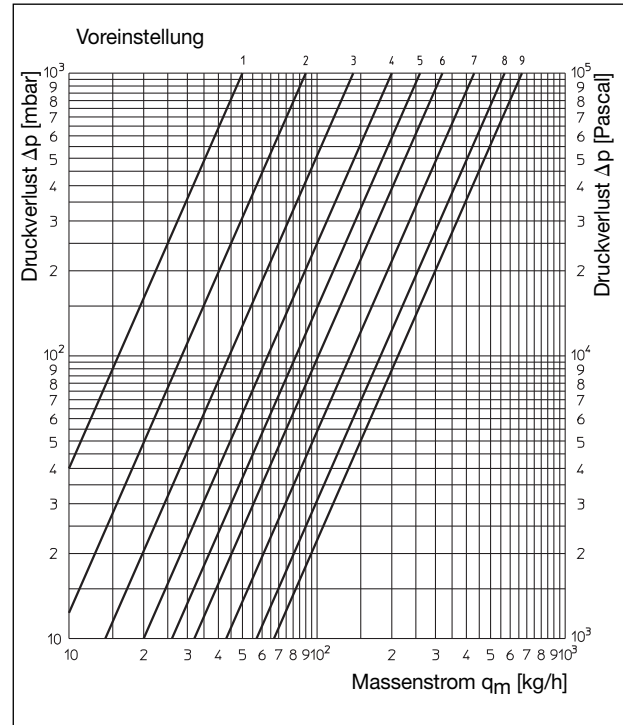
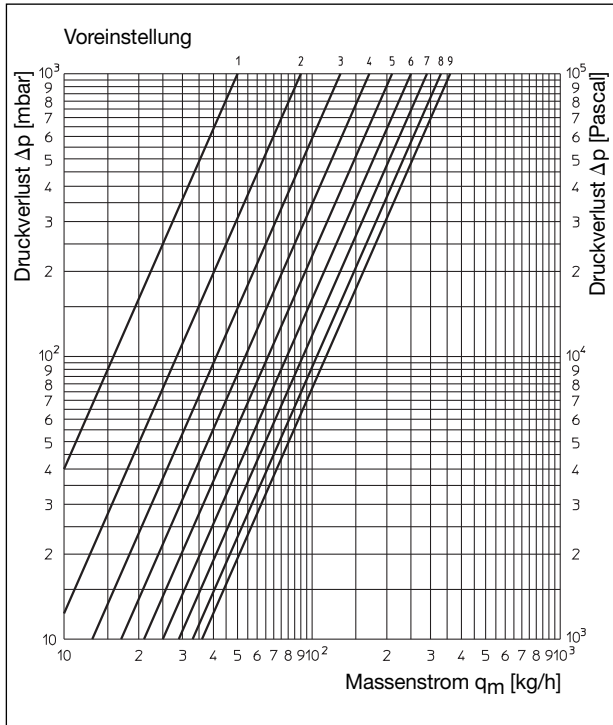
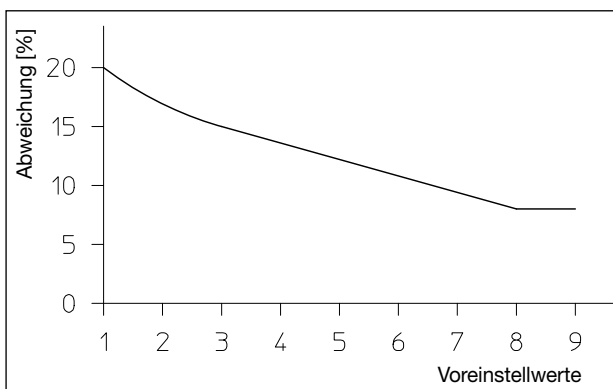

Durchflusstoleranzen in Abhängigkeit von der Voreinstellung:  
Nach DIN EN 215 bei 2 K P-Abweichung



Alle Ausführungen und NW bei 1 K P-Abweichung:



Diagramme 6

Oventrop Thermostatventile „AF“ mit stufenloser Feinstvoreinstellung.

Alle Ausführungen und NW bei 2 K P-Abweichung:

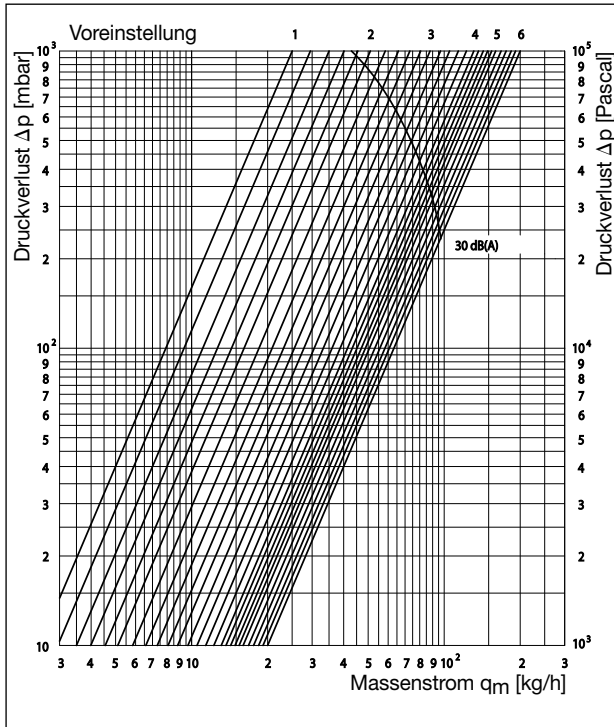
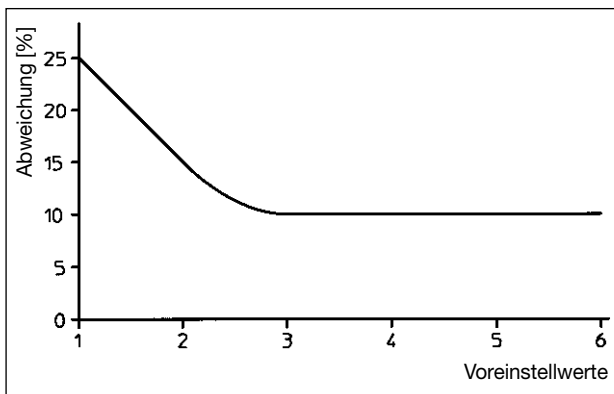
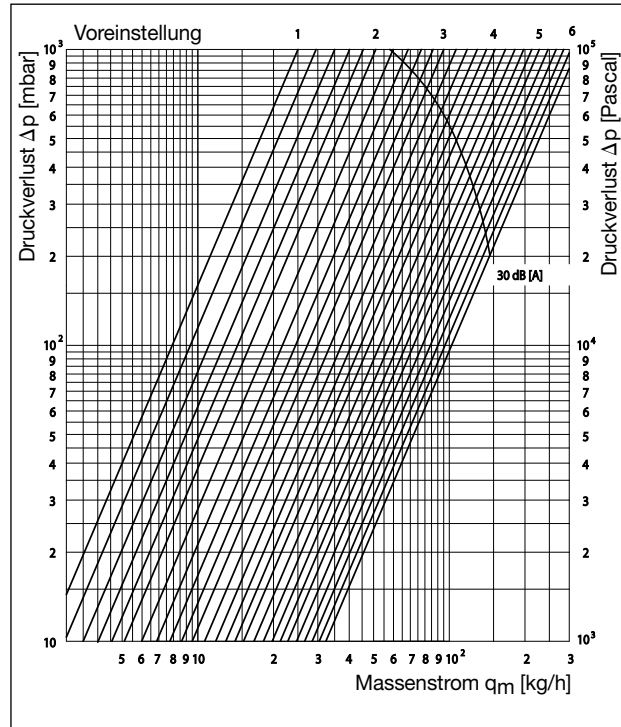

Durchflusstoleranzen in Abhängigkeit von der Voreinstellung: Nach DIN EN 215 bei 2 K P-Abweichung

Voreinstellung	1	2	3	4	5	6
$k_V$ -Wert bei 1 K P-Abweichung	0,025	0,051	0,088	0,131	0,16	0,20
$k_V$ -Wert bei 1,5K P-Abweichung	0,025	0,051	0,095	0,152	0,20	0,29
$k_V$ -Wert bei 2K P-Abweichung	0,025	0,051	0,095	0,152	0,228	0,323

Leistungsdaten: alle Ausführungen und NW



Diagramm 7  
Oventrop Thermostatventile, „AZ H“



Diagramm 8

Oventrop Thermostatventile, „A“ „AV 9“, „CV 9“, „RF“, „ADV 9“, „RFV 9“ und „AF“: Auslegungsbereiche

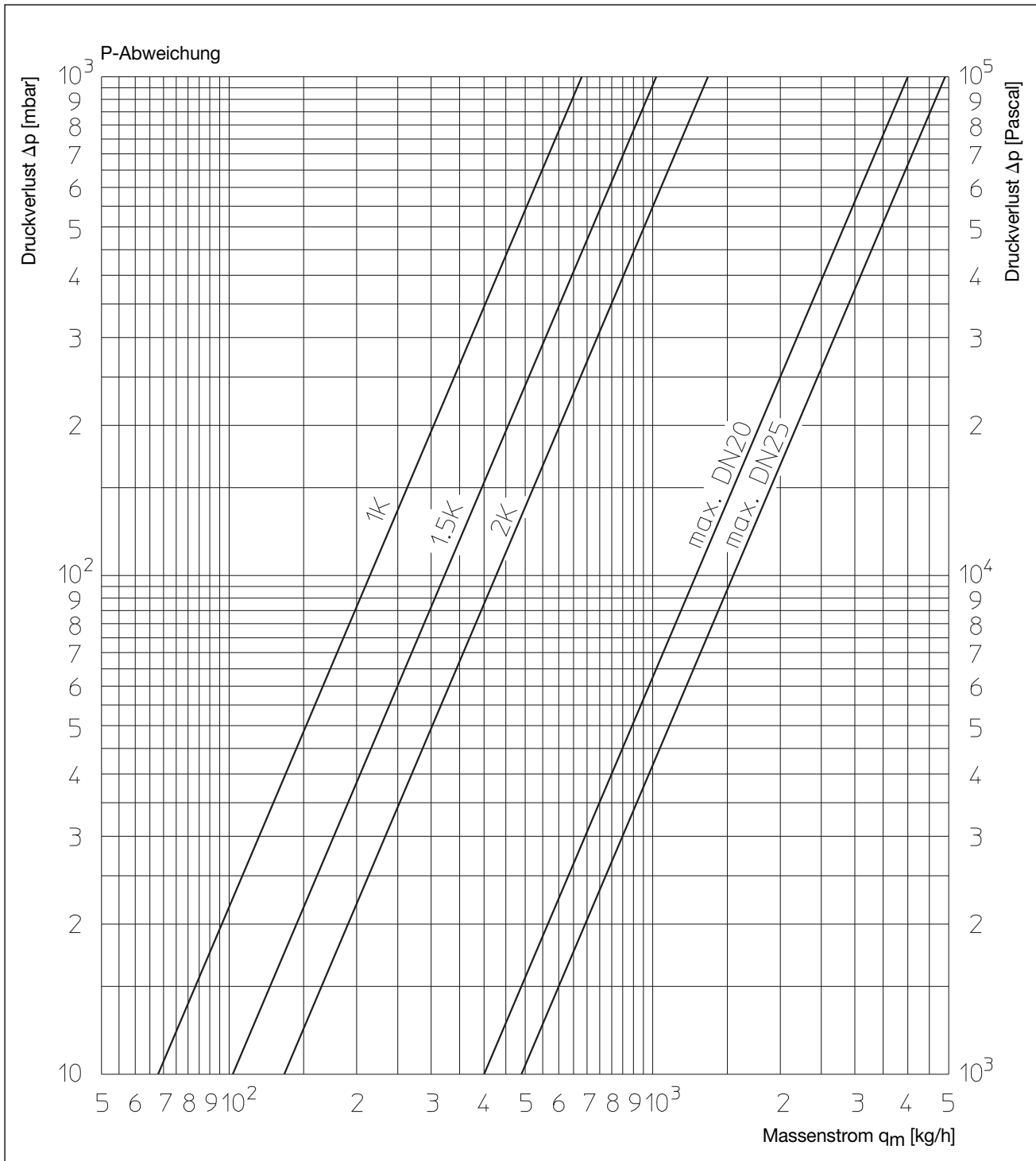
Beispiel:  $q_m = 120 \text{ kg/h}$ ,  $\Delta p = 30 \text{ mbar}$ .  $k_v = 0,7$  (abgelesen aus Diagramm).  
Es können Ventile „A“ und „RF“ eingesetzt werden. Ventilauswahl siehe Diagramme 1-6.

**Ventilauslegung:**

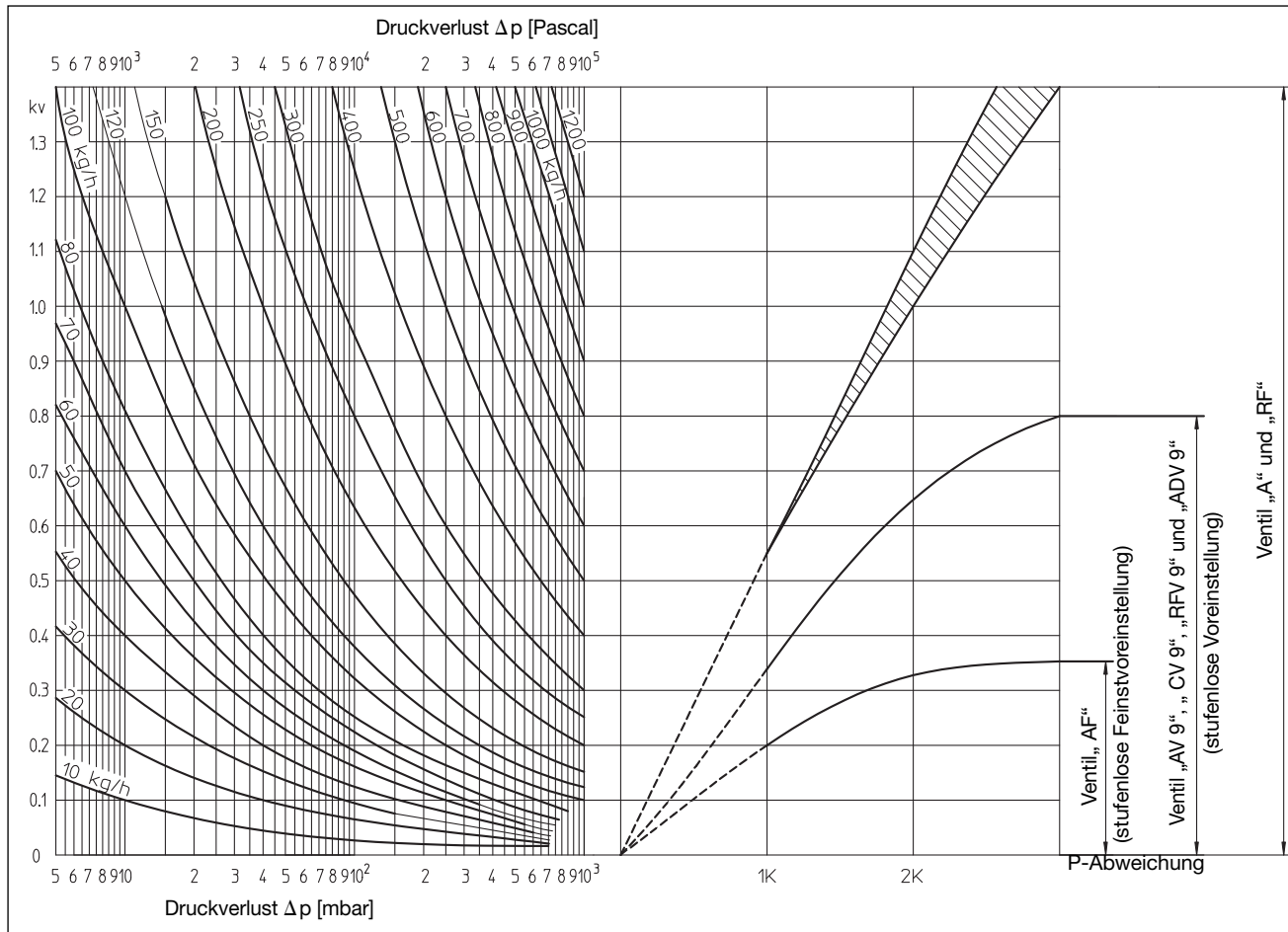
Oventrop Thermostatventile ermöglichen die „raumweise Anpassung der Wärmeleistung“

- durch Thermostatventile mit stufenloser Voreinstellung („AV 9“, „CV 9“, „RFV 9“, „ADV 9“ mit stufenloser Voreinstellung und „AF“ mit stufenloser Feinstvoreinstellung)
- durch Thermostatventile ohne Voreinstellung („A“ und „RF“) in Verbindung mit voreinstellbaren Rücklaufverschraubungen „Combi 4“, „Combi 3“ bzw. „Combi 2“.

**Behördliche Zulassungen:**

Oventrop Thermostatventile entsprechen:

- der EN 215 (KEYMARK-geprüft und zertifiziert, Reg.-Nr. 011-6T0002)
  - den Empfehlungen des Bundesministers für Raumordnung, Bauwesen und Städtebau (HTV).
  - den Auflagen der Staatlichen Hochbauverwaltung Baden-Württemberg (Herstellerliste thermostatische Heizkörperventile).
- Oventrop Thermostatventile „AF“ entsprechen darüber hinaus:
- den Anforderungen des Forschungsauftrages ET 4217 A, durchgeführt von den Stadtwerken Mannheim (SMA).
  - den Richtlinien der Arbeitsgemeinschaft Fernwärme (AGFW, Arbeitsblatt FW 507).
  - den Bedingungen der ESSO AG (TA-Liste).

Mit Oventrop Thermostatventilen werden die Forderungen der Energieeinsparverordnung (EnEV) erfüllt. Sie sind „selbsttätig wirkende Einrichtungen zur raumweisen Regelung der Raumtemperatur“ (EnEV § 14).



Diagramm 9

Oventrop Einrohrheizungsventil „Bypass-Combi Uno“ mit 50 mm Rohrabstand (komplette Ventilgarnitur) mit Thermostatventil „A“, alle Ausführungen bei 2 K P-Abweichung

**Ventilauslegung „Bypass-Combi Uno“ mit 50 mm Rohrabstand**

Der Verteiler ist werkseitig auf einen Heizkörperanteil von 35% des Kreiswasserdurchflusses bei 2 K P-Abweichung (Ventile „A“) eingestellt. Dieser Wert ist jederzeit reproduzierbar, wenn die Verstellerschraube zuerst nach rechts bis zum Anschlag und dann wieder um 3,25 Umdrehungen nach links zurückgeschraubt wird.

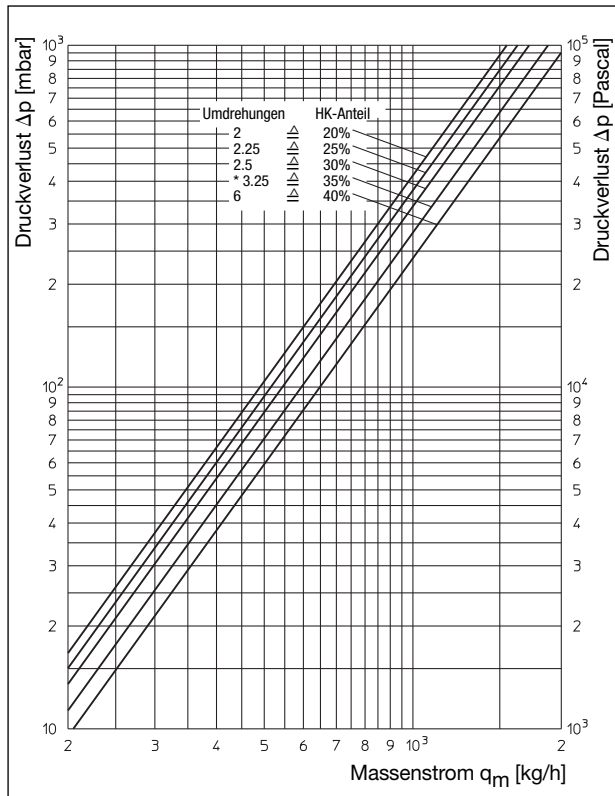
Durch den stufenlos voreinstellbaren Bypass ist eine optimale wirtschaftliche Auslegung der gesamten Heizungsanlage möglich. Es besteht eine gegenseitige Abhängigkeit zwischen den 3 Größen:

- Heizkörperanteil
- Heizkörperleistung
- Druckverlust

Durch Vorgabe einer beliebigen dieser drei Größen sind die anderen beiden fest bestimmt. Um eine optimale Abstimmung zwischen Heizkörperleistung und Druckverlust (Pumpenleistung) zu erzielen, kann oft vorrangig von einem möglichst geringen Druckverlust Δp (niedrige Kosten für Pumpenleistung) ausgegangen werden.

**Ventilauslegung Einrohranschlusstück „Uno“ mit 35 mm Rohrabstand**

Der Verteiler ist werkseitig auf einen Heizkörperanteil von 50% des Kreiswasserdurchflusses bei 2 K P-Abweichung (Ventile „A“) eingestellt.

**Ventilauslegung Tauchrohrventile**

Die Ventile besitzen einen festen Heizkörper-Durchflussanteil von 35 % bei 2 K P-Abweichung,  $k_V$ -Wert: 1,8.

Die manuelle Berechnung einer Einrohr-Heizungsanlage erfolgt mit übersichtlichen Arbeitsblättern, die auf Anforderung zur Verfügung stehen.

Bei Einrohrheizungen können Heizkörper bei geschlossenem Ventil durch den Wärmefluss im Bypass geringfügig erwärmt werden.

**Ventilauslegung System „TKM“ (Einrohr)**

Das Ventil ist werkseitig auf einen Heizkörperanteil von 50 % des Kreiswasserdurchflusses bei 2 K P-Abweichung eingestellt.  $k_V$ -Wert: 1,5.

P-Abweichung	2K				
Umdrehungen Einstellschraube	2	2.25	2.5	3.25	6
$k_V$ -Wert	1,55	1,63	1,72	1,88	2,05
Heizkörperanteil	20%	25%	30%	35%	40%

**Widerstände in äquivalenten Rohrlängen (Meter)**

Für Tauchrohrventil: Heizkörperanteil 35 %

Heizkörperanteil	$k_V$	Rohrlänge [m]				
		12 x 1	14 x 1	15 x 1	16 x 1	18 x 1
40%	2,05	1,10	1,80	2,30	2,75	4,00
35%	1,88	1,20	1,95	2,50	3,00	4,35
30%	1,72	1,35	2,15	2,75	3,30	4,75
25%	1,63	1,40	2,25	2,90	3,45	5,05
20%	1,55	1,50	2,40	3,00	3,65	5,30

Weichstahlrohr

Heizkörperanteil	$k_V$	Rohrlänge [m]				
		12 x 1	14 x 1	15 x 1	16 x 1	18 x 1
40%	2,05	1,20	1,95	2,50	3,05	4,30
35%	1,88	1,35	2,10	2,70	3,30	4,70
30%	1,72	1,45	2,30	2,95	3,65	5,10
25%	1,63	1,55	2,40	3,15	3,85	5,40
20%	1,55	1,60	2,55	3,30	4,05	5,70

Kupferrohr

\* Werkseinstellung „Bypass-Combi Uno“/ Festeinstellung Tauchrohrventile

Mit festem Bypass ohne Absperrung



Diagramme 10  
„Uno“-Einrohranschlussstück (Rohrabstand 35 mm) und Thermostatventil „A“, DN 15

P-Abweichung	1 K	1,5 K	2 K
$k_V$ -Wert	1,5	1,64	1,71
Heizkörperanteil	25%	35%	50%

Leistungsdaten

Mit stufenlos einstellbarem Bypass und Absperrung

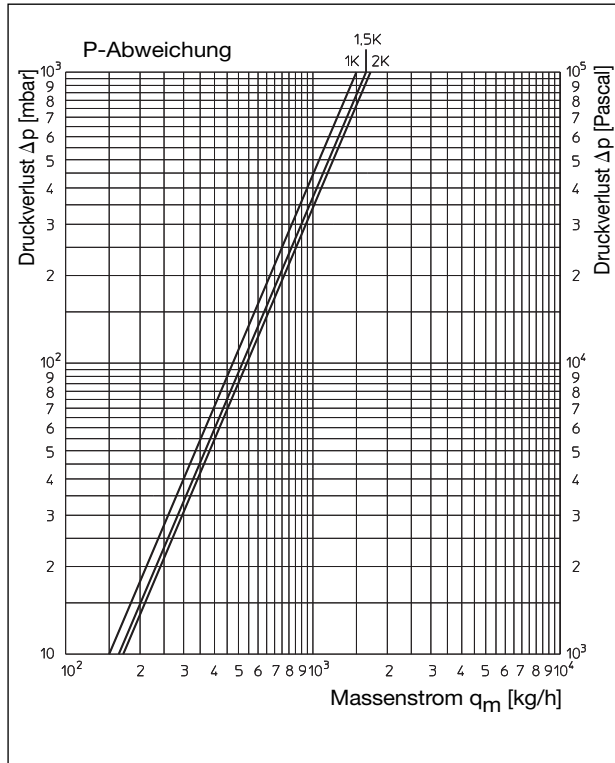
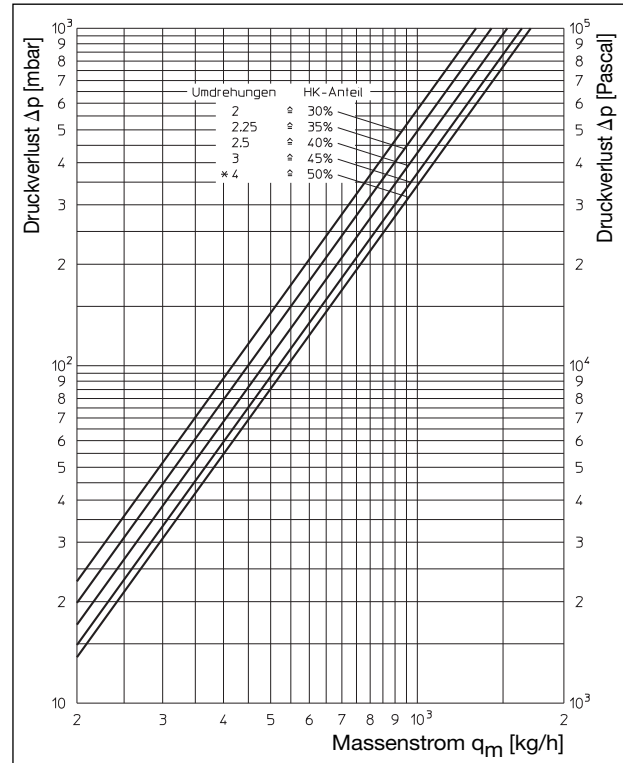

Umdrehungen Einstellschraube	2	2,25	2,5	3	4*
$k_V$ -Wert	1,32	1,42	1,53	1,64	1,71
Heizkörperanteil	30%	35%	40%	45%	50%

Leistungsdaten

\* Werkseinstellung „Uno“-Einrohranschlussstück

Alle Ausführungen bei 1 K P-Abweichung:

Alle Ausführungen bei 2 K P-Abweichung:



Diagramme 11

„Duo“-Zweirohranschlussstück (Rohrabstand 35 mm) und Thermostatventile „A“, DN 15

P-Abweichung	1 K	1,5 K	2 K
$k_v$ -Wert	0,4	0,55	0,7

Leistungsdaten

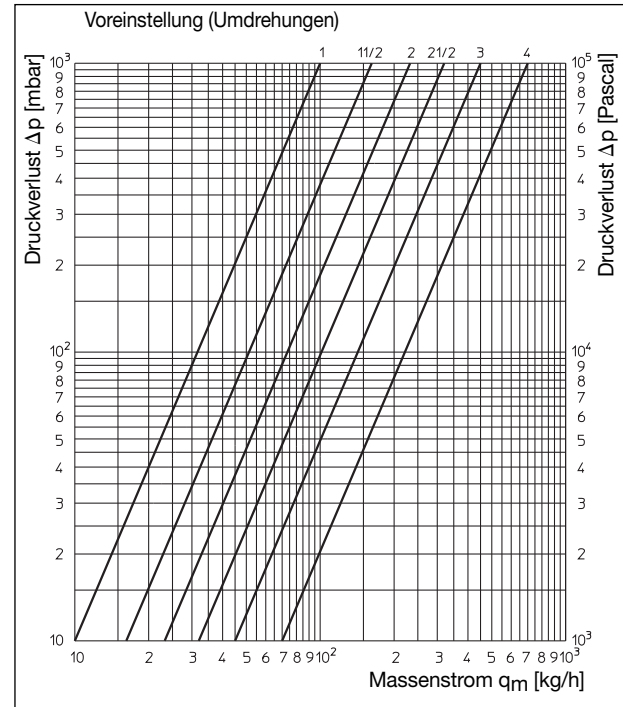
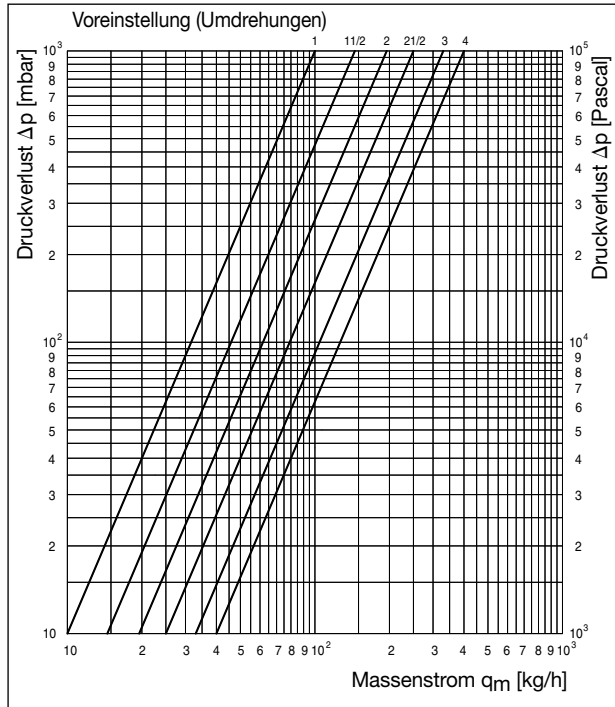

Diagramm 12  
 „Bypass-Combi Duo“  
 „Duo“ Zweirohr-Anschlussstück mit Absperrung (Rohrabstand 50 mm)



Diagramm 13 Weichstahlrohr  
Widerstand R in mbar/m

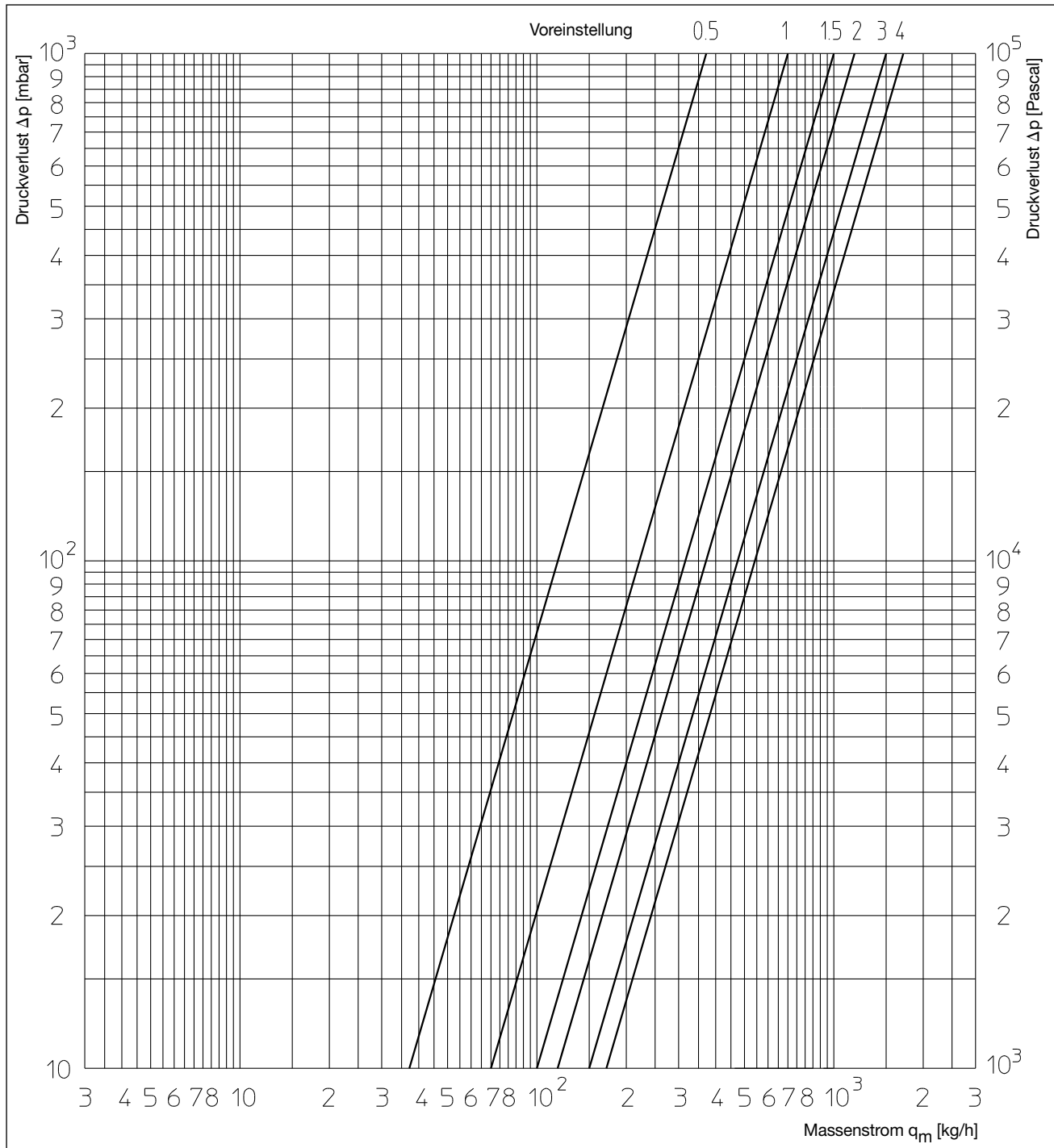

Diagramm 14 Kupferrohr  
Widerstand R in mbar/m

Hinweis: Druckverlustdiagramm für Mehrschicht-Verbundrohre „Copipe“, siehe Datenblatt „Combi-System“

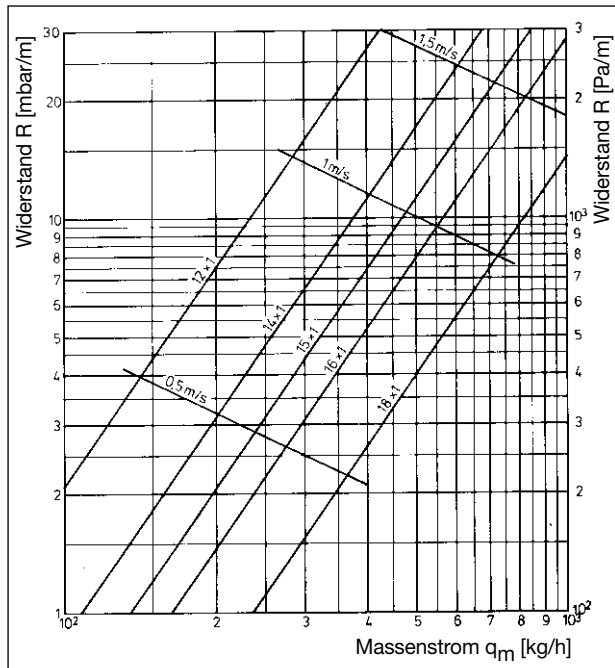

**Hinweis:**

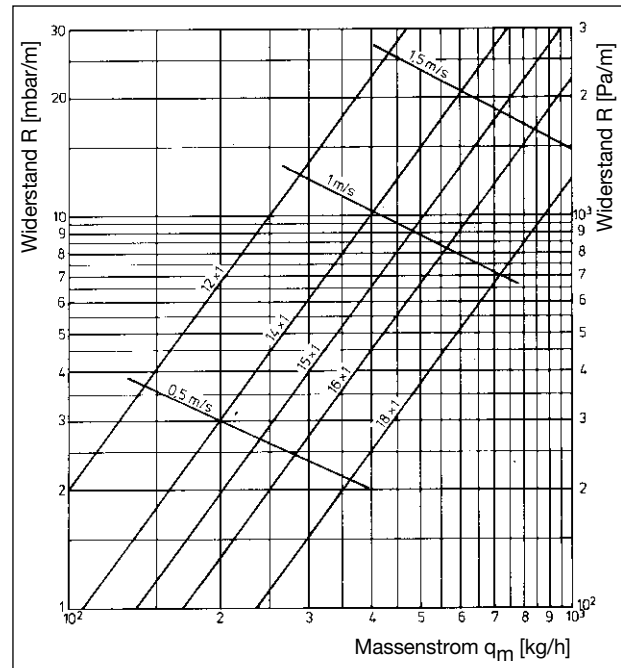
Die Bauschutzkappe ist mit 7 Markierungen versehen. Die Veränderung von Markierungsstrich zu Markierungsstrich entspricht einer Durchflussveränderung von 1 K P-Abweichung am Ventil.

Die Bauschutzkappe darf nicht zur vollständigen Absperrung des Ventiles gegen offene Atmosphäre z. B. bei demontiertem Heizkörper genutzt werden.

Es ist eine Verschlusskappe aus Metall am Anschlussstutzen des Ventilausgangs zu montieren.

Technische Änderungen vorbehalten.

Produktbereich 1  
ti 5-DE/10/MW  
Ausgabe 2017